

# Alumil

Building excellence every day



SMARTIA  
M630 PHOS

## General Information

### 1. Aluminium as a fabrication material

Aluminium has the capability of being extruded into complex shapes to exact tolerances. Aluminium can be formed into literally thousands of unique profiles, each one able to meet a number of specific structural and aesthetic requirements. It is this capability to provide simple elegant solutions to extremely complex design problems that has led to aluminium's enduring appeal. Aluminium is chosen for outdoor use because it is a stable, corrosion-resistant and light weight metal. One of aluminium's primary appeals to a specifier is its exceptional strength to weight ratio. At 2.7g/cm<sup>2</sup>, aluminium is 66% lighter than steel. It is also far less susceptible to brittle fractures. Indeed, when aluminium and steel structures are compared, aluminium's greater modulus of elasticity means that weight ratios of 1:2 are easily attained. It can also be processed at high cutting speeds and welded connections are not necessary. These advantages help to reduce fabrication time. Alumil constructions are realized with aluminium profiles extruded in the alloy EN AW 6060 according to EN 755-1. The mechanical characteristics conform to the standard EN 755-2, with a modulus of elasticity of 70GPa.

The tolerances are based on EN 755-3.

### 2. Contact with other materials

#### 2.1 Metals

When two metals of differing electro-negativity values come into contact in humid conditions, an electrical couple is formed giving rise to oxidizing effects at the expense of electro-negative metal of the couple. In order to avoid severe corrosion effects, an insulating barrier should be placed between the two metals. Contact with stainless steel has not been found to be harmful to aluminium to date. Contact with copper and its alloys is extremely harmful to aluminium. It is absolutely necessary to insulate these two metals. Lead should be insulated as well.

#### 2.2 Timber

Most timbers have no harmful effects on aluminium. Some such as walnut however, produce acids which attack and damage aluminium. These effects occur especially in humid conditions or when the timber is not sufficiently dry. Insulation is recommended by using a bituminous paint. When you treat timber against humidity and insects you should check that the chemical substances used in the treatment are not harmful to aluminium. Products containing copper salts, mercury salts, and fluoride compounds are very harmful to aluminium and should be avoided.

#### 2.3 Lime/Cement

In humid conditions, limestone or cement reacts with aluminium (even when anodized) revealing superficial white spots on the surface of the metal after cleaning. It is advisable to protect the aluminium during installation with ALUMIL protective foil.

## Γενικές Πληροφορίες

### 1. Το αλουμίνιο ως δομικό υλικό

Με την μέθοδο της διέλξης το αλουμίνιο έχει την δυνατότητα να δημιουργεί πολύπλοκες διατομές με ανοχές ακριβείας. Το αλουμίνιο μπορεί να μορφοποιηθεί σε πραγματικά απεριόριστο αριθμό μοναδικών προφίλ, καθένα από τα οποία ικανοποιεί ειδικές δομικές και αισθητικές απαιτήσεις. Αυτή η ικανότητα του υλικού να προσφέρει απέρριπτες και καλαίσθητες λύσεις σε ιδιαίτερα πολύπλοκα σχεδιαστικά προβλήματα το οδήγησε στην ηγετική θέση που κατέχει σήμερα. Το αλουμίνιο επιλέγεται για το εξωτερικό των κτιρίων γιατί είναι σταθερό, ανθεκτικό στη διάβρωση και ελαφρύ μέταλλο. Μια από τις πιο δελεαστικές ιδιότητες του αλουμινίου για τον μηχανικό, είναι ο καταπληκτικός λόγος αντίστασης/βάρους. Στα 2,7 gr/cm<sup>2</sup>, το αλουμίνιο είναι 66% πιο ελαφρύ από τον χάλυβα. Επίσης είναι ανθεκτικό σε ψαθυρή θραύση. Όταν γίνεται σύγκριση μεταξύ κατασκευών αλουμινίου και κατασκευών χάλυβα, ο μεγαλύτερος συντελεστής ελαστικότητας του αλουμινίου σημαίνει ότι ο λόγος βάρους 1:2 επιτυγχάνεται εύκολα. Ακόμη, μπορεί να κατεργαστεί με υψηλές ταχύτητες κοπής και οι συγκολλητές συνδέσεις δεν είναι απαραίτητες. Αυτά τα πλεονεκτήματα συμβάλλουν στην μείωση των χρόνων κατασκευής. Τα προφίλ που συνθέτουν τα συστήματα της Alumil είναι από κράμα EN AW 6060 σύμφωνα με το εναρμονισμένο πρότυπο (EN) 755-1. Τα μηχανικά χαρακτηριστικά συμμορφώνονται με το πρότυπο EN 755-2, με συντελεστή ελαστικότητας 70kN/mm<sup>2</sup>. Οι ανοχές βασίζονται στο EN 755-3.

### 2. Επαφή με άλλα υλικά

#### 2.1 Μέταλλα

Όταν δύο μέταλλα με διαφορετική ηλεκτροαρνητικότητα (electro-negativity) έρχονται σε επαφή σε υγρό περιβάλλον, το πιο ηλεκτροαρνητικό από τα δύο, μέταλλο, υφίσταται μια ηλεκτρική και οξειδωτική τάση. Το αλουμίνιο είναι περισσότερο ηλεκτροαρνητικό συγκρινόμενο με τα άλλα μέταλλα. Ο εκτεθειμένος (απροστάτευτος) χάλυβας, οξειδώνεται και επιτίθεται στο αλουμίνιο. Για να αποφευχθεί η διάβρωση του αλουμινίου, θα πρέπει να τοποθετείται μεταξύ των δύο μετάλλων ένα μονωτικό διαχωριστικό. Αντιθέτως, η επαφή με τον ανοξειδωτο χάλυβα, από όσα γνωρίζουμε μέχρι σήμερα, δεν φαίνεται να βλάπτει το αλουμίνιο. Η επαφή με τον χαλκό και τα κράματά του είναι εξαιρετικά επιζήμια για το αλουμίνιο και η προστασία με επιφανειακή μόνωση αυτών των δύο υλικών απαιτείται. Τέλος και ο μόλυβδος είναι πιο ηλεκτροθετικός από το αλουμίνιο και θα πρέπει να μονώνεται επίσης.

#### 2.2 Ξύλο

Τα περισσότερα είδη ξυλείας δεν έχουν επιβλαβείς επιπτώσεις στο αλουμίνιο. Ορισμένα είδη ξυλείας όμως, όπως η δρύς και η καρδιά, παράγουν οξέα τα οποία προσβάλλουν και φθείρουν το αλουμίνιο. Αυτά τα φαινόμενα παρατηρούνται κυρίως σε συνθήκες αυξημένης υγρασίας στο περιβάλλον ή όταν το ξύλο δεν είναι αρκετά στεγνό. Συνιστάται η μόνωση με την χρήση ασφαλούχου χρώματος. Επίσης όταν το ξύλο υποβάλλεται σε επεξεργασίες για την προφύλαξή του από την υγρασία και τα έντομα, θα πρέπει να ελέγχεται ότι οι χημικές ουσίες που χρησιμοποιούνται για την κατεργασία δεν είναι επιβλαβείς για το αλουμίνιο. Προϊόντα που στην σύνθεσή τους περιέχεται σεαετικός χαλκός, ήλστα υδραργύρου και φθοριούχες ενώσεις, είναι πολύ επιβλαβή για το αλουμίνιο και θα πρέπει να αποφεύγονται.

#### 2.3 Ασβέστης/Τσιμέντο

Σε συνθήκες υγρασίας, ο ασβέστης ή το τσιμέντο αντιδρούν με το αλουμίνιο (ακόμη και όταν είναι ανοδιωμένο) αποκαλύπτοντας επιφανειακές λευκές κηλίδες στην επιφάνεια του μετάλλου μετά τον καθαρισμό. Συνιστάται να προστατεύεται το αλουμίνιο κατά την τοποθέτησή με το προστατευτικό φιλμ της Alumil.

### 3. Surface treatment

The following colours are available:  
Anodised finish:

Natural colour etched  
Bronze colour  
Special anodised colours

The anodising process is carried out according to the EWAA-EURAS regulations.  
Painted finish:

White  
Brown  
RAL colours  
Sable colours

The painting process is carried out in accordance to Qualicoat regulations.

### 4. Storage

To avoid superficial damage the following precautions should be taken:

- 4.1 Store the profiles in a dry area
- 4.2 Avoid any contact with steel by protecting the profiles with wrapping paper or plastic foil. In humid areas rust and steel burr can damage the surface finish.
- 4.3 Store the profiles horizontally in such a way as to eliminate the possibility of damaging or scratching the profiles while removing them.
- 4.4 Store the profiles in batches.

### 5. Aluminium maintenance

Both anodised and painted aluminium should be cleaned on a regular basis. For urban not littoral areas that are not subjected to aggressive elements like air pollution or salty air, it is sufficient to clean the aluminium whenever you clean the glass. Warm water should be used with a dilute of a non-aggressive, non-acetous detergent without ammonia for cleaning the aluminium. Then you should thoroughly rinse the aluminium with clear water and dry using an absorbing cloth. In urban areas or areas near to the sea, the aluminium should be cleaned more often and more thoroughly. Areas that are not exposed to rainfall should be cleaned more frequently than other surfaces. If water and mild detergents are not enough to clean the aluminium fenestrations there are detergents that have been specially developed for aluminium surfaces. These detergents contain light abrasive elements and can be used with a synthetic cleaning cloth. In all cases it is important to completely rinse surfaces with clear water and dry them thoroughly, especially the corners and the bottom profile. In order to protect and increase the life cycle of the aluminium, it may be treated with a very thin clear coat of water resistant film available from ALUMIL.

### 3. Επιφανειακή επεξεργασία

Είναι διαθέσιμα τα παρακάτω χρώματα:

Αποχρώσεις ανοδίωσης:

Φυσικό ματ χρώμα  
Μηρούτζινο χρώμα  
Ειδικές αποχρώσεις ανοδίωσης

Η διαδικασία ανοδίωσης γίνεται σύμφωνα με τις προδιαγραφές της EWAA-EURAS.

Χρώματα ηλεκτροστατικής βαφής:

Λευκό  
Καφέ  
Χρώματα RAL  
Χρώματα SABLE

Η διαδικασία της ηλεκτροστατικής βαφής γίνεται σύμφωνα με τις προδιαγραφές της Qualicoat.

### 4. Αποθήκευση

Για την αποφυγή επιφανειακών φθορών πρέπει να παίρνονται οι παρακάτω προφυλάξεις:

- 4.1 Τα προφίλ να αποθηκεύονται σε χώρο που δεν υπάρχει υγρασία
- 4.2 Να αποφεύγεται οποιαδήποτε επαφή με χάλυβα, προστατεύοντας τα προφίλ με χαρτί συσκευασίας ή πλαστική μεμβράνη. Σε υγρές περιοχές σκουριά και ρινίσματα χάλυβα μπορούν να προκαλέσουν φθορές στην επιφανειακή επεξεργασία.
- 4.3 Τα προφίλ πρέπει να αποθηκεύονται σε οριζόντια θέση με τρόπο που να αποκλείεται η πιθανότητα φθοράς ή γρατσουνίσματος κατά την μετακίνησή τους.
- 4.4 Τα προφίλ να αποθηκεύονται συσκευασμένα.

### 5. Συντήρηση του αλουμινίου

Τόσο το ανοδιωμένο όσο και το ηλεκτροστατικά βαμμένο αλουμίνιο, πρέπει να καθαρίζονται σε τακτά διαστήματα. Σε ημισιαστικές μη παραθαλάσσιες περιοχές που δεν επηρεάζονται από επιθετικά περιβαλλοντικά φαινόμενα όπως ατμοσφαιρική ρύπανση ή αλατώδες περιβάλλον, ο καθαρισμός μπορεί να γίνεται μαζί με τον καθαρισμό των τζαμιών. Για τον καθαρισμό του αλουμινίου συνιστάται η χρήση χλιαρού νερού και ενός «μαλακού» απορρυπαντικού που να μην είναι όξινο και να μην περιέχει αμμωνία. Μετά, πρέπει να ξεβγάζεται επιμελώς με νερό και να στεγνώνεται με ένα μαλακό απορροφητικό πανί. Σε αστικές ή παραθαλάσσιες περιοχές, ο καθαρισμός του αλουμινίου πρέπει να γίνεται πιο συχνά και με πολύ μεγάλη επιμέλεια. Οι επιφάνειες αλουμινίου που δεν εκτίθενται στην βροχή πρέπει να καθαρίζονται με μεγαλύτερη συχνότητα από τις εκτεθειμένες στην βροχή. Αν το νερό και τα μαλακά απορρυπαντικά δεν επαρκούν για τον καλό καθαρισμό του αλουμινίου, υπάρχουν και ειδικά για το αλουμίνιο απορρυπαντικά. Αυτά τα απορρυπαντικά περιέχουν ελαφρώς λειαντικά ψήγματα και μπορούν να χρησιμοποιηθούν σε συνδυασμό με ένα συνθετικό πανί καθαρισμού. Σε όλες τις περιπτώσεις είναι πολύ σημαντικό να ξεπλένονται καλά οι επιφάνειες και να στεγνώνονται επιμελώς, ειδικά οι γωνίες και τα προφίλ που έρχονται σε επαφή με το έδαφος. Για την προστασία και την επιμήκυνση του κύκλου ζωής του αλουμινίου, όλα τα προφίλ που βάζονται στα βαφεία της ALUMIL υποβάλλονται σε βελτιωτική επεξεργασία επιφάνειας SEASIDE CLASS, διαθέσιμο από την ALUMIL.

Useful European standards and reference material  
Χρήσιμα Ευρωπαϊκά πρότυπα και προδιαγραφές

- EN 13123 Windows, doors and shutters - Explosion resistance - Requirements and classification Parts 1-2  
Παράθυρα, πόρτες και εξώφυλλα - Αντίσταση στις εκρήξεις - Απαιτήσεις και ταξινόμηση - Μέρος 1-2
- EN 13124 Windows, doors and shutters - Explosion resistance - Test method Parts 1-2  
Παράθυρα, πόρτες και εξώφυλλα - Αντοχή σε εκρήξεις - Μέθοδοι δοκιμής - Μέρος 1-2
- ENV 13420 Windows - Behaviour between different climates - Test method  
Παράθυρα - Συμπεριφορά μεταξύ διαφορετικών κλιμάκων - Μέθοδος δοκιμής
- EN 13501 Fire classification of construction products and building elements Parts 1-5  
Ταξινόμηση δομικών προϊόντων και στοιχείων σχετικά με την φωτιά - Μέρος 1-5
- EN 13541 Glass in building - Security glazing - Testing and classification of resistance against explosion pressure  
Υαλος για δομική χρήση - Υαλοστάσια ασφαλείας - Δοκιμές για ταξινόμηση της αντίστασης σε πίεση λόγω έκρηξης
- EN 14351 Windows and doors - Product standard, performance characteristics  
Παράθυρα και πόρτες - Πρότυπο προϊόντος, χαρακτηριστικά επίδοσης - Μέρος 1: Παράθυρα και εξωτερικά συστήματα θυρών για πεζούς χωρίς χαρακτηριστικά πυραντίστασης ή/και διαρροής καπνού
- EN 14600 Doorsets and openable windows with fire resisting and/or smoke control characteristics - Requirements and classification  
Συστήματα θυρών και ανοιγόμενα παράθυρα με χαρακτηριστικά πυραντίστασης ή/και ελέγχου καπνού - Απαιτήσεις και ταξινόμηση
- EN 14608 Windows - Determination of the resistance to racking  
Παράθυρα - Προσδιορισμός της αντίστασης σε κατακόρυφο φορτίο
- EN 14609 Windows - Determination of the resistance to static torsion  
Παράθυρα - Προσδιορισμός της αντίστασης σε στατική στρέψη



**Copyright Notice:**

Copyright © 2012 Alumil S.A. All rights reserved. None of the materials provided on this manual may be used, reproduced or transmitted, in whole or in part, in any form or by any means, manual electronic or mechanical, including photocopying, recording or the use of any information storage and retrieval system without permission in writing from the publisher.

**Disclaimer of Liability:**

In preparation of this manual, every effort has been made to offer the most current, correct, and clearly expressed information possible. Nevertheless, inadvertent errors in information may occur. In particular but without limiting anything here, Alumil S.A. disclaims any responsibility for typing errors and inaccuracy of the information that may be contained in this manual. The information in this manual is subject to change without notice to the User. Alumil S.A. and its authorized agents and dealers make no warranties or representations whatsoever regarding the quality, content, completeness, suitability, adequacy, sequence, accuracy, or expiration of information contained in this manual.

**Πνευματικά Δικαιώματα:**

Πνευματικά δικαιώματα © ALUMIL A.E. Απαγορεύεται η αναδημοσίευση, ολική ή μερική αντιγραφή κειμένων, φωτογραφιών και γενικότερα πληροφοριών που περιέχονται στις σελίδες του εγχειριδίου και δεν αποτελούν αναδημοσίευση από άλλες πηγές. Όλα τα κείμενα, γραφικά, εικόνες που παρουσιάζονται σε οποιοδήποτε τμήμα του εγχειριδίου αποτελούν πνευματική ιδιοκτησία του δημιουργού τους. Κάθε αναδημοσίευση, η αναπαραγωγή, σε οποιοδήποτε μέσο, μετά ή άνευ επεξεργασίας, περιεχομένων του εγχειριδίου χωρίς προηγούμενη έγγραφη άδεια, δεν επιτρέπεται. Η μη επιτρεπτή χρήση του υλικού του εγχειριδίου σημαίνει αυτόματα καταλογοισμό ευθυνών σύμφωνα με τον Ν. 2121/93 και τους κανόνες διεθνούς δικαίου που ισχύουν στην Ελλάδα.

**Αποκήρυξη Ευθύνης:**

Προσπαθούμε να κάνουμε αυτό το εγχειρίδιο και τα περιεχόμενα του αξιόπιστα, αλλά τυχόν ανακρίβειες μπορεί να προκύψουν. Η εταιρεία δεν ευθύνεται για τυπογραφικά λάθη, παραλείψεις και ανακρίβειες σε αυτό το εγχειρίδιο. Οι πληροφορίες σε αυτό το εγχειρίδιο υπόκεινται σε αλλαγή χωρίς προειδοποίηση.



PROFILES  
ΠΡΟΦΙΛ

Profile: M63142  
ADD-ON PROFILE  
ΠΡΟΣΘΕΤΟ  
System: M630  
Ix (cm<sup>4</sup>): 3,37  
Iy (cm<sup>4</sup>): 2,15  
Status: Active  
Bicolor: No  
Bar Length: 6500  
Min Order kg: -

Required Accessories / Απαιτούμενα Εξαρτήματα

EX-2500731032	GASKET FOR FLY-SCREEN 7,7mm PVC WHITE / ΕΛΑΣΤΙΚΟ ΣΗΤΑΣ 7,7mm PVC ΛΕΥΚΟ
EX-2500731033	GASKET FOR FLY-SCREEN 7,7mm PVC BLACK / ΕΛΑΣΤΙΚΟ ΣΗΤΑΣ 7,7mm PVC ΜΑΥΡΟ
EX-1262023500	CORNER CLEAT CAL TYPE 20x23.5mm / ΓΩΝΙΑ ΣΥΝΔΕΣΗΣ CAL 20x23.5mm

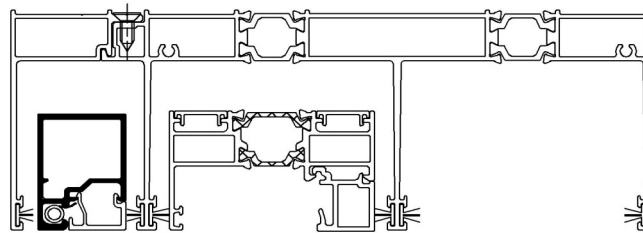
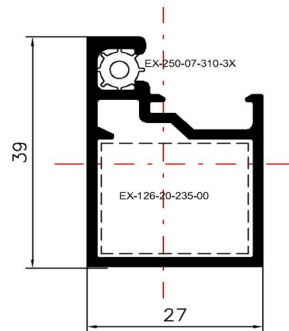

Profile: M63143  
ADD-ON PROFILE  
ΠΡΟΣΘΕΤΟ  
System: M630  
Ix (cm<sup>4</sup>): ,07  
Iy (cm<sup>4</sup>): 2,48  
Status: Active  
Bicolor: No  
Bar Length: 6000  
Min Order kg: -

Required Accessories / Απαιτούμενα Εξαρτήματα

EX-6206910003	BRUSH PILE SEAL 10mm 4P BLACK / ΒΟΥΡΤΣΑΚΙ 10mm 4P ΜΑΥΡΟ
EX-6206910004	BRUSH PILE SEAL 10mm 4P GREY / ΒΟΥΡΤΣΑΚΙ 10mm 4P ΓΚΡΙ
EX-6206910002	BRUSH PILE SEAL 10mm 4P WHITE / ΒΟΥΡΤΣΑΚΙ 10mm 4P ΛΕΥΚΟ

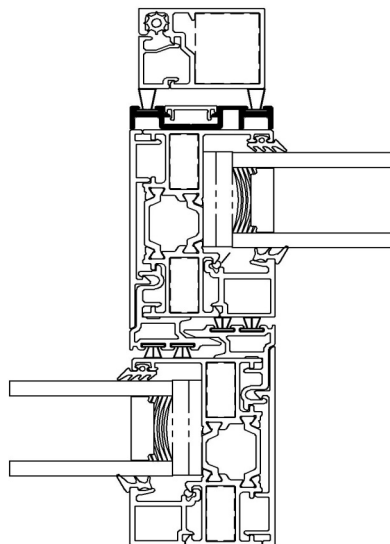
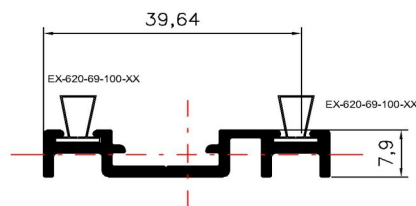



Profile: M63141  
ADD-ON PROFILE  
ΠΡΟΣΘΕΤΟ  
System: M630  
Ix (cm<sup>4</sup>): ,37  
Iy (cm<sup>4</sup>): ,12  
Status: Active  
Bicolor: No  
Bar Length: 6500  
Min Order kg: -

Required Accessories / Απαιτούμενα Εξαρτήματα

EX-3110073603	CLIP FOR EXT.WATER EVACUATION LOW RIDER S700 BLACK. / ΚΛΙΠ ΕΞΩΤΕΡΙΚΟΥ ΝΕΡΟΥΧΥΤΗ ΧΑΜΗΛΟΥ ΟΔΗΓΟΥ S700 ΜΑΥΡΟ.
---------------	--

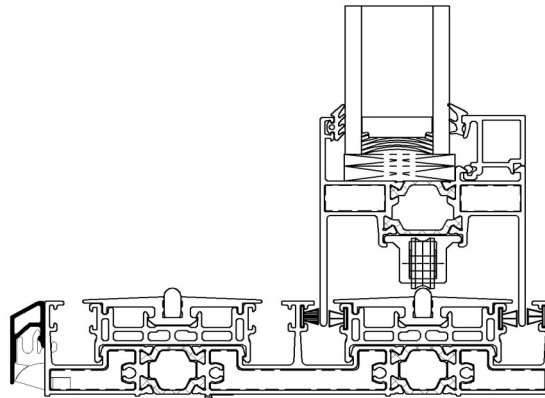
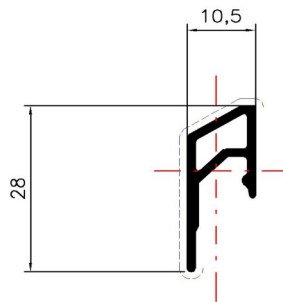

Profile: M63135  
ADD-ON PROFILE  
ΠΡΟΣΘΕΤΟ  
System: M630  
Ix (cm<sup>4</sup>): ,09  
Iy (cm<sup>4</sup>): 7,43  
Status: Active  
Bicolor: No  
Bar Length: 6500  
Min Order kg: -

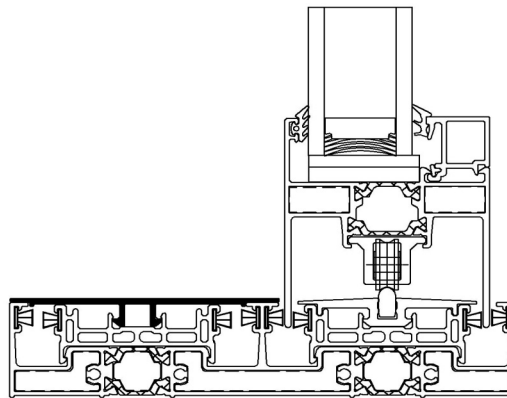
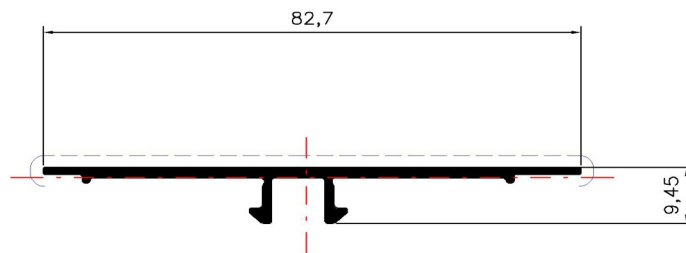

Profile: M63133  
ADD-ON PROFILE  
ΠΡΟΣΘΕΤΟ  
System: M630  
Ix (cm<sup>4</sup>): 12,54  
Iy (cm<sup>4</sup>): 24,23  
Status: Active  
Bicolor: No  
Bar Length: 6000  
Min Order kg: -

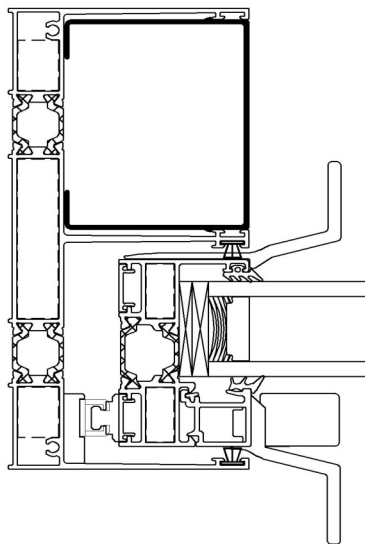
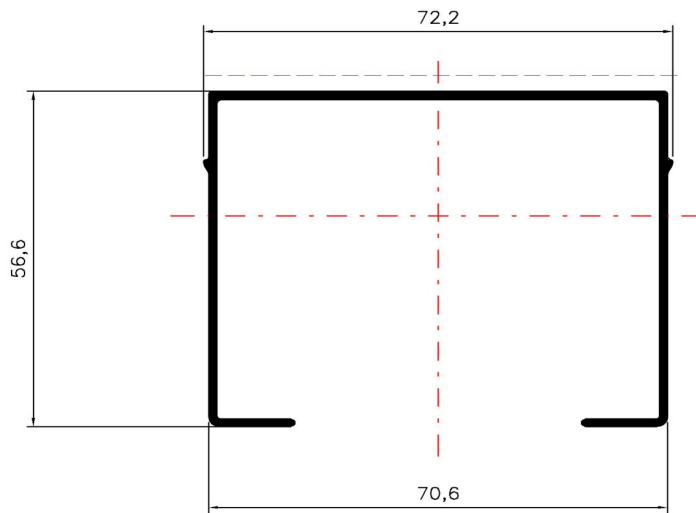

Profile: M63118  
ADD-ON PROFILE  
ΠΡΟΣΘΕΤΟ  
System: M630  
Ix (cm<sup>4</sup>): ,13  
Iy (cm<sup>4</sup>): 2,96  
Status: Active  
Bicolor: No  
Bar Length: 6500  
Min Order kg: -

Required Accessories / Απαιτούμενα Εξαρτήματα

EX-6600061300	INOX GUIDE RAIL HEAVY DUTY S700, S650, SF85, M630 6m / ΑΝΟΞΕΙΔΩΤΟΣ ΟΔΗΓΟΣ ΒΑΡΕΟΣ ΤΥΠΟΥ S700, S650, SF85, M630 6m
EX-6600063000	FRAME PVC FOR M630 / PVC ΟΔΗΓΟΥ ΓΙΑ M630

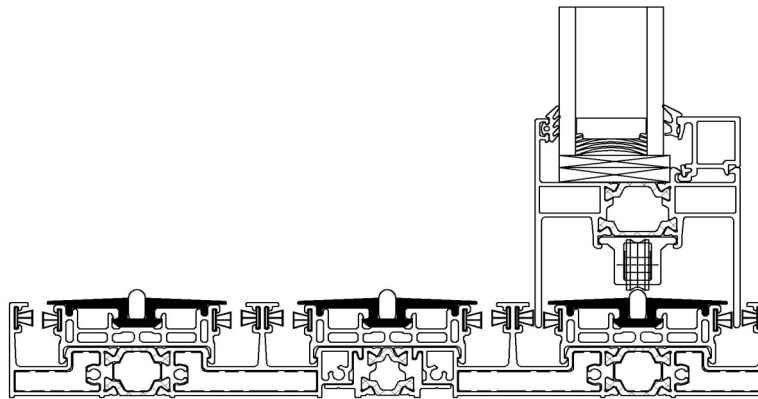
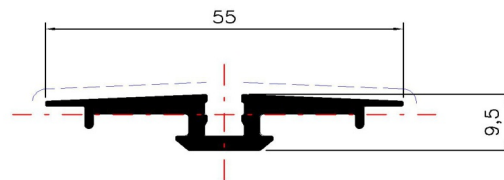

Profile: M63117  
ADD-ON PROFILE  
ΠΡΟΣΘΕΤΟ  
System: M630  
Ix (cm<sup>4</sup>): ,04  
Iy (cm<sup>4</sup>): 5,74  
Status: Active  
Bicolor: No  
Bar Length: 6000  
Min Order kg: -

Required Accessories / Απαιτούμενα Εξαρτήματα

EX-6600063600	ADJOINING PVC FOR M630 / PVC ΓΑΝΤΖΟΥ ΓΙΑ M630
EX-3110063300	INTERLOCKING COVER CAP SET FOR LEFT SLIDING TYPOLOGY M630 / ΣΕΤ ΤΑΠΙΩΝ ΓΑΝΤΖΟΥ ΓΙΑ ΑΡΙΣΤΕΡΑ ΣΥΡΟΜΕΝΗ ΤΥΠΟΛΟΓΙΑ M630
EX-3110063200	INTERLOCKING COVER CAP SET FOR RIGHT SLIDING TYPOLOGY M630 / ΣΕΤ ΤΑΠΙΩΝ ΓΑΝΤΖΟΥ ΓΙΑ ΔΕΞΙΑ ΣΥΡΟΜΕΝΗ ΤΥΠΟΛΟΓΙΑ M630

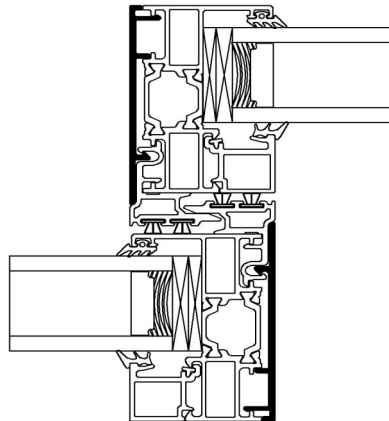
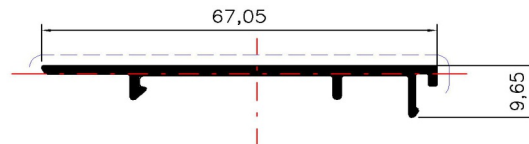

Profile: M63116  
ADD-ON PROFILE  
ΠΡΟΣΘΕΤΟ  
System: M630  
Ix (cm<sup>4</sup>): ,22  
Iy (cm<sup>4</sup>): 10,25  
Status: Active  
Bicolor: No  
Bar Length: 6500  
Min Order kg: -

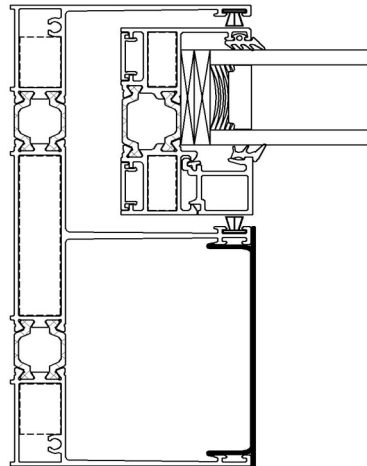
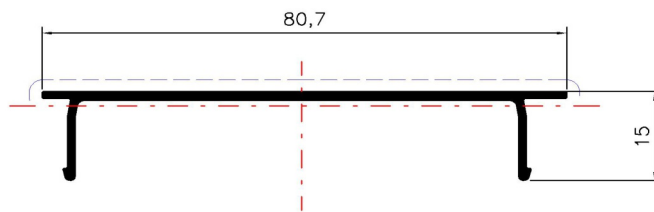

Profile: M63150  
ADJOINING PROFILE  
MIIINI  
System: M630  
Ix (cm<sup>4</sup>): ,69  
Iy (cm<sup>4</sup>): ,08  
Status: Active  
Bicolor: No  
Bar Length: 6000  
Min Order kg: -

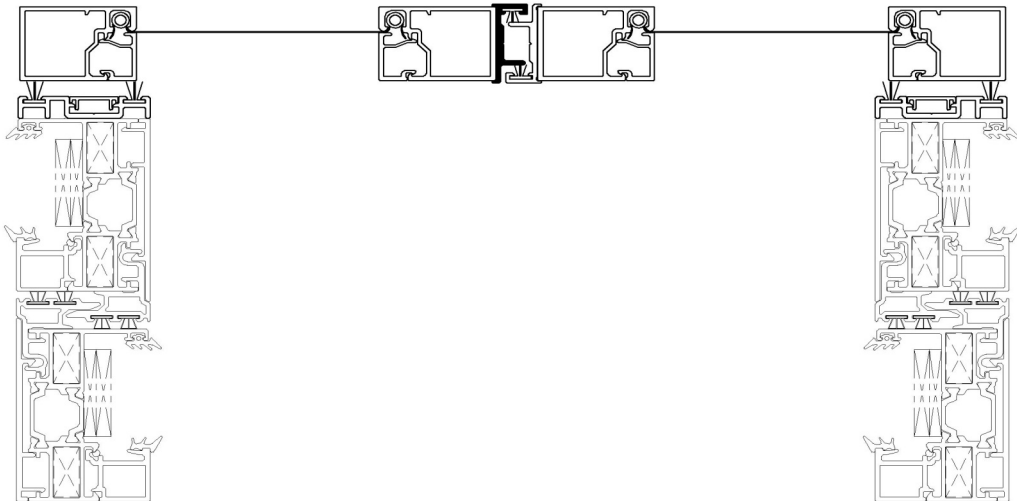
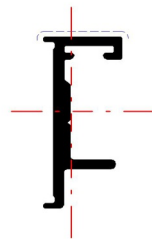

Profile: M63134  
ADJOINING PROFILE  
ΜΠΙΝΙ  
System: M630  
Ix (cm<sup>4</sup>): 1,74  
Iy (cm<sup>4</sup>): 12,19  
Status: Active  
Bicolor: No  
Bar Length: 6000  
Min Order kg: -

Required Accessories / Απαιτούμενα Εξαρτήματα

EX-6206930603	TRI-FIN BRUSH PILE SEAL 6mm 5P BLACK / ΒΟΥΡΤΣΑΚΙ ΜΕΜΒΡΑΝΗΣ TRI-FIN 6mm 5P ΜΑΥΡΟ
EX-3110063600	COVER CAP SET FOR ADJOINING PROFILE M63134 / ΣΕΤ ΤΑΠΩΝ ΓΙΑ ΜΠΙΝΙ M63134
EX-2406313403	GASKET FOR ADJOINING PROFILE M63134 / ΕΛΑΣΤΙΚΟ ΜΠΙΝΙΟΥ M63134

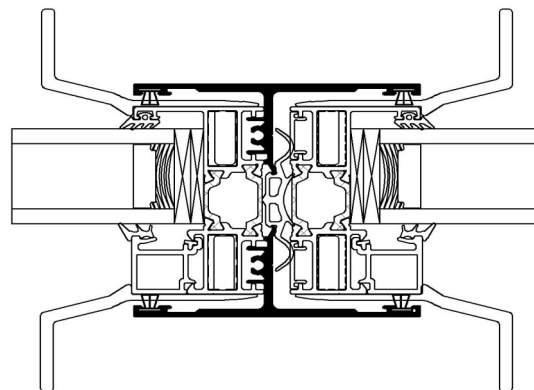
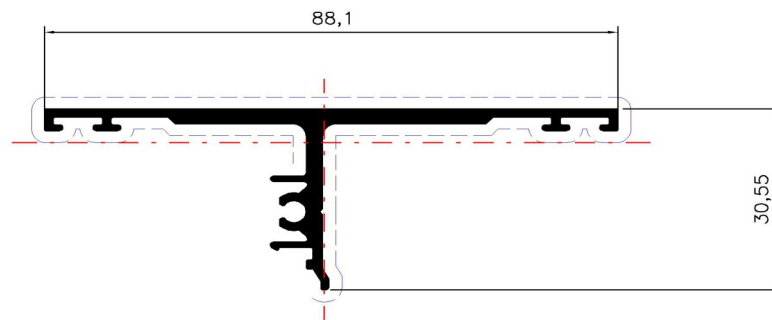



Profile: M63007  
COVER PROFILE  
ΚΑΠΑΚΙ  
System: M630  
Ix (cm<sup>4</sup>): ,01  
Iy (cm<sup>4</sup>): ,07  
Status: Active  
Bicolor: No  
Bar Length: 6000  
Min Order kg: -

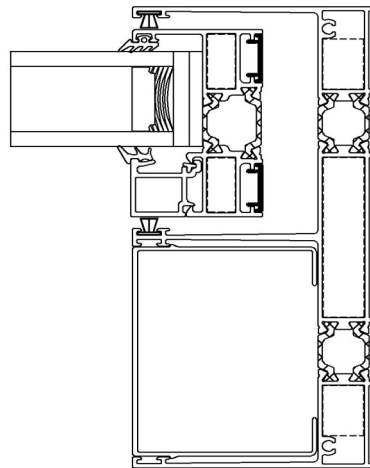
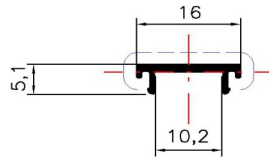

Profile: S70814  
GLAZING BEAD  
ΠΗΧΑΚΙ  
System: COMMON PROFILES  
ON METER  
Ix (cm<sup>4</sup>): ,08  
Iy (cm<sup>4</sup>): ,2  
Status: Active  
Bicolor: No  
Bar Length: 6000  
Min Order kg: -

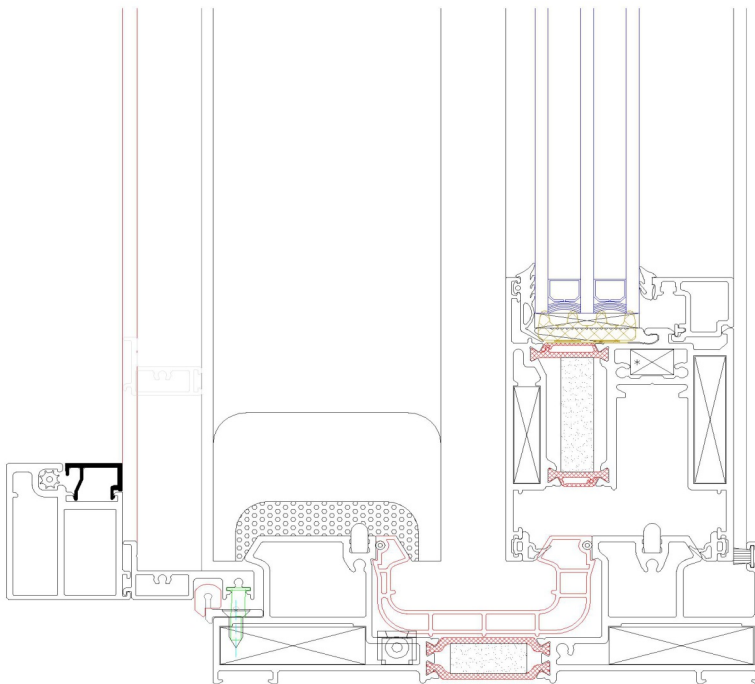
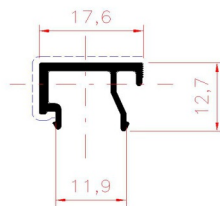

Profile: M63006  
GLAZING BEAD  
ΠΗΧΑΚΙ  
System: M630  
Ix (cm<sup>4</sup>): ,63  
Iy (cm<sup>4</sup>): ,5  
Status: Active  
Bicolor: No  
Bar Length: 6000  
Min Order kg: -

Required Accessories / Απαιτούμενα Εξαρτήματα

EX-2203123003	SASH GASKET CS3123 / ΕΛΑΣΤΙΚΟ ΦΤΕΡΟΥ CS3123
---------------	---

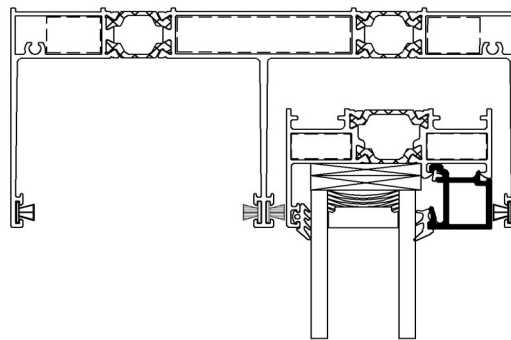
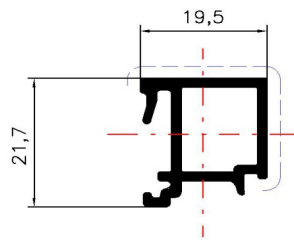

Profile: M63127  
SASH PROFILE  
ΦΥΛΛΟ  
System: M630  
Ix (cm<sup>4</sup>): 17,69  
Iy (cm<sup>4</sup>): 4,22  
Status: Active  
Bicolor: No  
Bar Length: 6000  
Min Order kg: -

Required Accessories / Απαιτούμενα Εξαρτήματα

EX-6206910603	BRUSH PILE SEAL 6mm 4P BLACK / ΒΟΥΡΤΣΑΚΙ 6mm 4P ΜΑΥΡΟ
EX-2500731032	GASKET FOR FLY-SCREEN 7,7mm PVC WHITE / ΕΛΑΣΤΙΚΟ ΣΗΤΑΣ 7,7mm PVC ΛΕΥΚΟ
EX-2500731033	GASKET FOR FLY-SCREEN 7,7mm PVC BLACK / ΕΛΑΣΤΙΚΟ ΣΗΤΑΣ 7,7mm PVC ΜΑΥΡΟ
EX-1262023500	CORNER CLEAT CAL TYPE 20x23.5mm / ΓΩΝΙΑ ΣΥΝΔΕΣΗΣ CAL 20x23.5mm

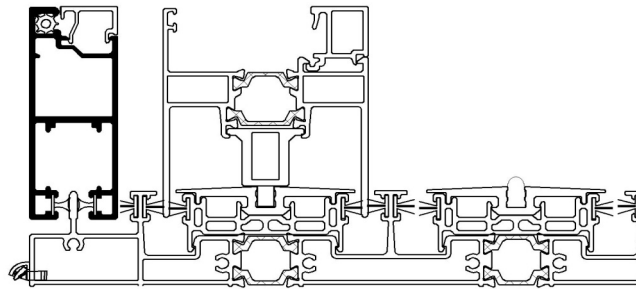
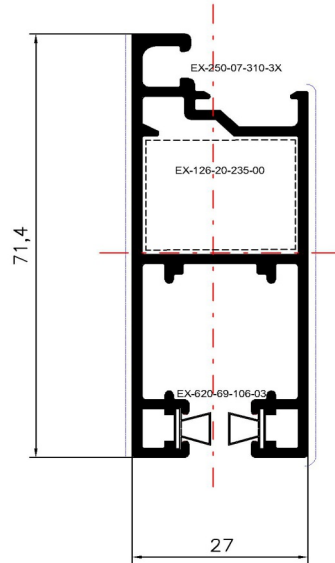

Profile: M63103  
SASH PROFILE  
ΦΥΛΛΟ  
System: M630  
Ix (cm<sup>4</sup>): 3,23  
Iy (cm<sup>4</sup>): 16,2  
Status: Active  
Bicolor: No  
Bar Length: 6500  
Min Order kg: -

Required Accessories / Απαιτούμενα Εξαρτήματα

EX-1130918300	CRIMP CORNER CLEAT 9x18,9mm / ΓΩΝΙΑ ΣΥΝΔΕΣΗΣ ΠΡΕΣΑΡΙΣΤΗ 9x18,9mm
EX-2000686001	OUTSIDE GLAZING GASKET PLUGGED 3mm EPDM BLACK / ΕΛΑΣΤΙΚΟ ΤΖΑΜΙΟΥ ΚΟΥΜΠΙΩΤΟ 3mm EPDM ΜΑΥΡΟ
EX-3110063300	INTERLOCKING COVER CAP SET FOR LEFT SLIDING TYPOLOGY M630 / ΣΕΤ ΤΑΠΩΝ ΓΑΝΤΖΟΥ ΓΙΑ ΑΡΙΣΤΕΡΑ ΣΥΡΟΜΕΝΗ ΤΥΠΟΛΟΓΙΑ M630
EX-3110063200	INTERLOCKING COVER CAP SET FOR RIGHT SLIDING TYPOLOGY M630 / ΣΕΤ ΤΑΠΩΝ ΓΑΝΤΖΟΥ ΓΙΑ ΔΕΞΙΑ ΣΥΡΟΜΕΝΗ ΤΥΠΟΛΟΓΙΑ M630
EX-3110063800	SEALING END CAP FOR M630 SASH LOCKING SIDE / ΕΜΠΡΟΣΘΙΑ ΤΑΠΑ ΣΤΕΓΑΝΩΣΗΣ ΦΥΛΛΟΥ M630

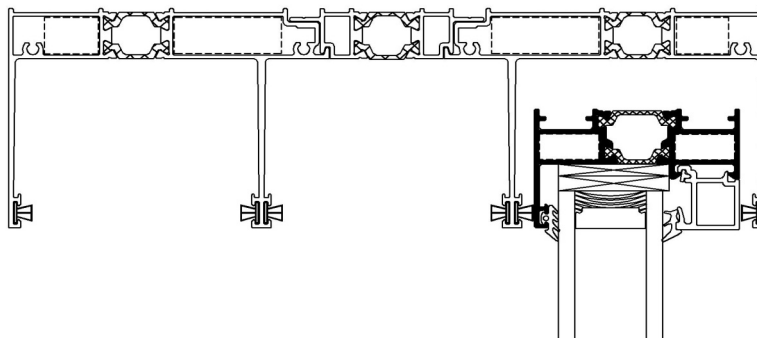
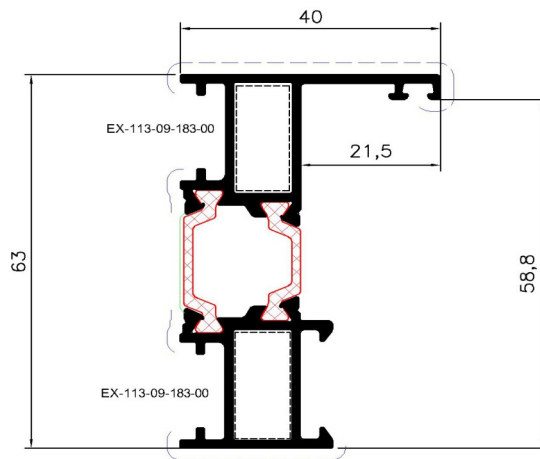

Profile: M63104  
SASH PROFILE  
ΦΥΛΛΟ  
System: M630  
Ix (cm<sup>4</sup>): 11,45  
Iy (cm<sup>4</sup>): 27,99  
Status: Active  
Bicolor: No  
Bar Length: 6500  
Min Order kg: -

Required Accessories / Απαιτούμενα Εξαρτήματα

EX-1130918300	CRIMP CORNER CLEAT 9x18,9mm / ΓΩΝΙΑ ΣΥΝΔΕΣΗΣ ΠΡΕΣΑΡΙΣΤΗ 9x18,9mm
EX-2000686001	OUTSIDE GLAZING GASKET PLUGGED 3mm EPDM BLACK / ΕΛΑΣΤΙΚΟ ΤΖΑΜΙΟΥ ΚΟΥΜΠΩΤΟ 3mm EPDM ΜΑΥΡΟ
EX-6000063000	ROLLER PLASTIC TRIPLE M630 AND M12500 CONCEALED / ΡΑΥΛΟ ΠΛΑΣΤΙΚΟ ΤΡΙΠΛΟ M630 & M12500 ΚΡΥΦΟ
EX-3110063800	SEALING END CAP FOR M630 SASH LOCKING SIDE / ΕΜΠΡΟΣΘΙΑ ΤΑΠΑ ΣΤΕΓΑΝΩΣΗΣ ΦΥΛΛΟΥ M630
EX-6000063200	SPACER FOR M630 FIXED SASH / ΑΠΟΣΤΑΤΗΣ ΣΤΑΘΕΡΟΥ ΦΥΛΛΟΥ M630

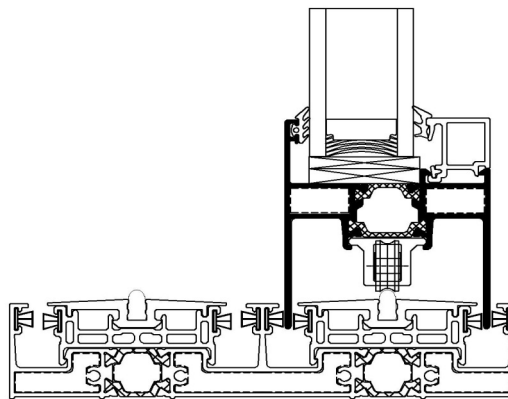
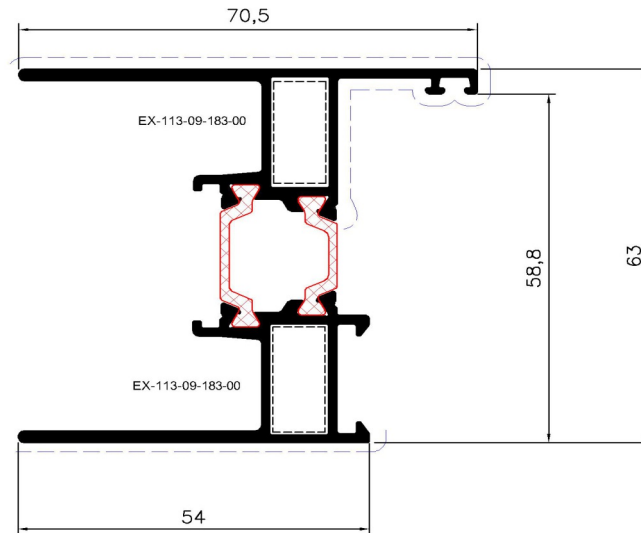

Profile: M63136  
SPACER PROFILE  
ΑΠΟΣΤΑΤΗΣ  
System: M630  
Ix (cm<sup>4</sup>): ,53  
Iy (cm<sup>4</sup>): ,32  
Status: Active  
Bicolor: No  
Bar Length: 6000  
Min Order kg: -

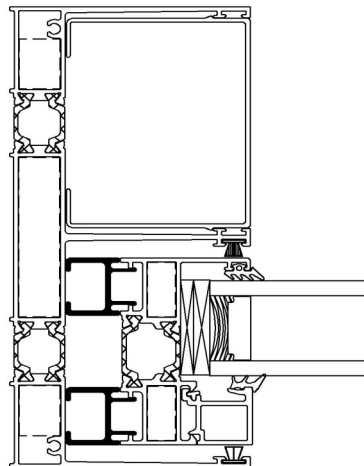
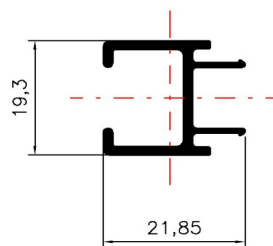

Profile: M63140  
THRESHOLD PROFILE  
ΚΑΤΩΚΑΣΙ  
System: M630  
Ix (cm<sup>4</sup>): 448,84  
Iy (cm<sup>4</sup>): ,99  
Status: Active  
Bicolor: No  
Bar Length: 6500  
Min Order kg: -

Required Accessories / Απαιτούμενα Εξαρτήματα

EX-6604408803	EXTERNAL FLAP VALVE SV-E TYPE / ΕΞΩΤΕΡΙΚΗ ΒΑΛΒΙΔΑ ΑΝΤΕΠΙΣΤΡΟΦΗΔΥΣΗΝ-Ε
EX-2203123003	SASH GASKET CS3123 / ΕΛΑΣΤΙΚΟ ΦΤΕΡΟΥ CS3123
EX-3116314000	END CAP FOR M63140 SUBSIL / ΤΑΠΑ SUBSIL M63140

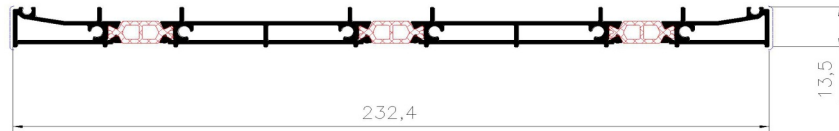

SCALE 1:2

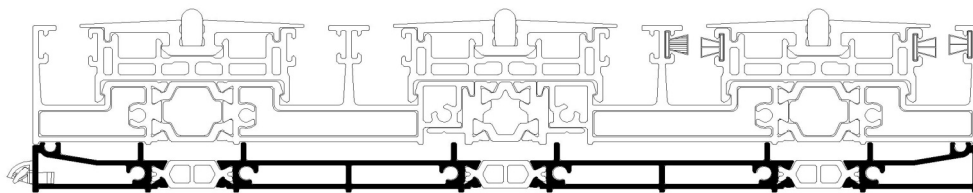



Profile: M63138  
THRESHOLD PROFILE  
ΚΑΤΩΚΑΣΙ  
System: M630  
Ix (cm<sup>4</sup>): 136,52  
Iy (cm<sup>4</sup>): ,71  
Status: Active  
Bicolor: No  
Bar Length: 6500  
Min Order kg: -

Required Accessories / Απαιτούμενα Εξαρτήματα

EX-6604408803	EXTERNAL FLAP VALVE SV-E TYPE / ΕΞΩΤΕΡΙΚΗ ΒΑΛΒΙΔΑ ΑΝΤΕΠΙΣΤΡΟΦΗΣ ΤΥΠΟΥ SV-E
EX-2203123003	SASH GASKET CS3123 / ΕΛΑΣΤΙΚΟ ΦΤΕΡΟΥ CS3123
EX-3116313800	END CAP FOR M63138 SUBSIL / ΤΑΠΑ SUBSIL M63138

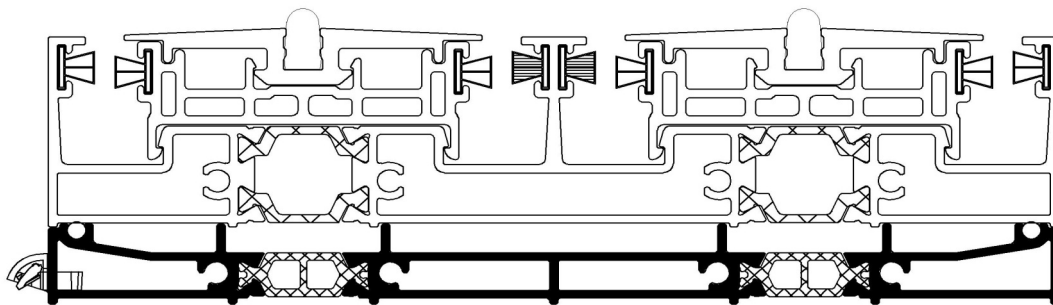
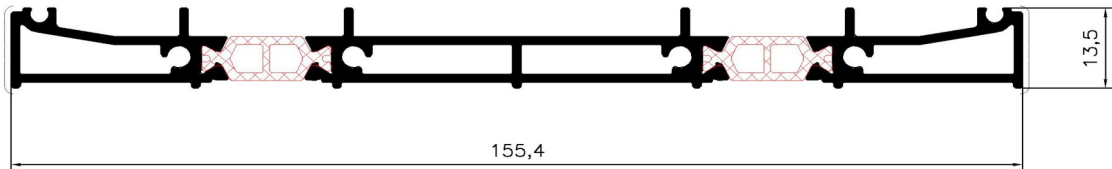

Profile: M63144  
TRACK PROFILE  
ΟΔΗΓΟΣ  
System: M630  
Ix (cm<sup>4</sup>): 328,97  
Iy (cm<sup>4</sup>): 48,1  
Status: Active  
Bicolor: No  
Bar Length: 6500  
Min Order kg: -

Required Accessories / Απαιτούμενα Εξαρτήματα

EX-6206930604	TRI-FIN BRUSH PILE SEAL 6mm 5P GREY / ΒΟΥΡΤΣΑΚΙ ΜΕΜΒΡΑΝΗΣ TRI-FIN 6mm 5P ΓΚΡΙ
EX-6206930703	TRI-FIN BRUSH PILE SEAL 7mm 5P BLACK / ΒΟΥΡΤΣΑΚΙ ΜΕΜΒΡΑΝΗΣ TRI-FIN 7mm 5P ΜΑΥΡΟ
EX-6206930704	TRI-FIN BRUSH PILE SEAL 7mm 5P GREY / ΒΟΥΡΤΣΑΚΙ ΜΕΜΒΡΑΝΗΣ TRI-FIN 7mm 5P ΓΚΡΙ
EX-6206930603	TRI-FIN BRUSH PILE SEAL 6mm 5P BLACK / ΒΟΥΡΤΣΑΚΙ ΜΕΜΒΡΑΝΗΣ TRI-FIN 6mm 5P ΜΑΥΡΟ
EX-1251353500	MECHANICAL CORNER CLEAT 12.6x53.5mm / ΜΗΧΑΝΙΚΗ ΓΩΝΙΑ ΣΥΝΔΕΣΗΣ 12.6x53.5mm

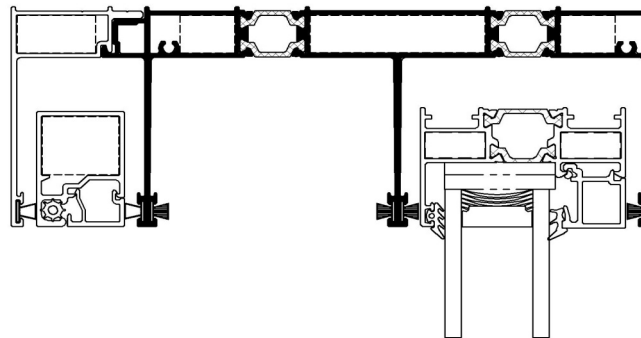
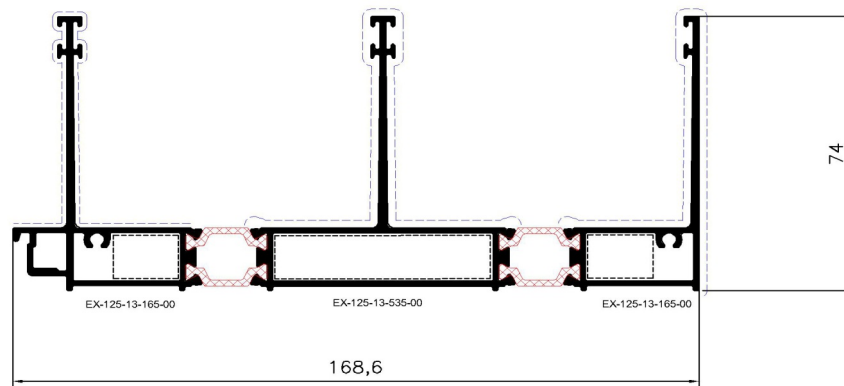

Profile: M63145  
TRACK PROFILE  
ΟΔΗΓΟΣ  
System: M630  
Ix (cm<sup>4</sup>): 12,69  
Iy (cm<sup>4</sup>): 4,27  
Status: Active  
Bicolor: No  
Bar Length: 6500  
Min Order kg: -

Required Accessories / Απαιτούμενα Εξαρτήματα

EX-1251324100	MECHANICAL CORNER CLEAT 13,2x25mm / ΓΩΝΙΑ ΣΥΝΔΕΣΗΣ ΜΗΧΑΝΙΚΗ 13,2x25mm
EX-6206910702	BRUSH PILE SEAL 7mm 4P WHITE / ΒΟΥΡΤΣΑΚΙ 7mm 4P ΛΕΥΚΟ
EX-6206910703	BRUSH PILE SEAL 7mm 4P BLACK / ΒΟΥΡΤΣΑΚΙ 7mm 4P ΜΑΥΡΟ
EX-6206910704	BRUSH PILE SEAL 7mm 4P GREY / ΒΟΥΡΤΣΑΚΙ 7mm 4P ΓΚΡΙ

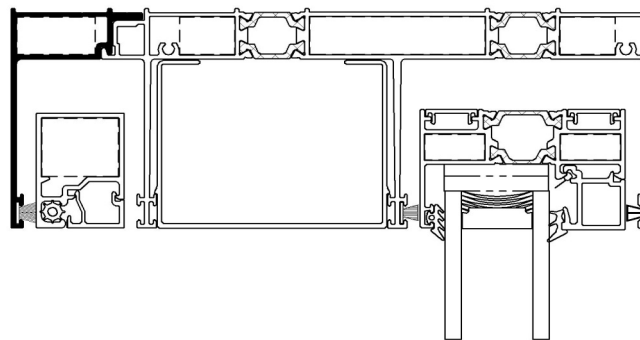
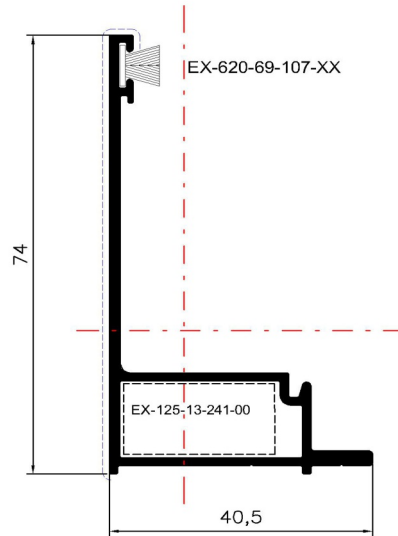

Profile: M63146  
TRACK PROFILE  
ΟΔΗΓΟΣ  
System: M630  
Ix (cm<sup>4</sup>): 342,41  
Iy (cm<sup>4</sup>): 7,41  
Status: Active  
Bicolor: No  
Bar Length: 6500  
Min Order kg: -

Required Accessories / Απαιτούμενα Εξαρτήματα

EX-6206930604	TRI-FIN BRUSH PILE SEAL 6mm 5P GREY / ΒΟΥΡΤΣΑΚΙ ΜΕΜΒΡΑΝΗΣ TRI-FIN 6mm 5P ΓΚΡΙ
EX-6206930703	TRI-FIN BRUSH PILE SEAL 7mm 5P BLACK / ΒΟΥΡΤΣΑΚΙ ΜΕΜΒΡΑΝΗΣ TRI-FIN 7mm 5P ΜΑΥΡΟ
EX-6206930704	TRI-FIN BRUSH PILE SEAL 7mm 5P GREY / ΒΟΥΡΤΣΑΚΙ ΜΕΜΒΡΑΝΗΣ TRI-FIN 7mm 5P ΓΚΡΙ
EX-6206930603	TRI-FIN BRUSH PILE SEAL 6mm 5P BLACK / ΒΟΥΡΤΣΑΚΙ ΜΕΜΒΡΑΝΗΣ TRI-FIN 6mm 5P ΜΑΥΡΟ
EX-6600063400	PORTHOLE BARRIER FOR M63125 / ΦΡΑΓΜΟΣ ΟΔΗΓΟΥ ΓΙΑ ΘΑΛΛΑΜΟ M63125
EX-6600063200	PORTHOLE BARRIER FOR M63123 / ΦΡΑΓΜΟΣ ΟΔΗΓΟΥ ΓΙΑ M63123
EX-6600063300	POLYAMIDE PORTHOLE BARRIER FOR M630 / ΦΡΑΓΜΟΣ ΠΟΛΥΑΜΙΔΙΟΥ ΓΙΑ M630
EX-6600063000	FRAME PVC FOR M630 / PVC ΟΔΗΓΟΥ ΓΙΑ M630
INT-3116314600	PAIR OF FLYSCREEN BOTTOM TRACK END CAPS / ΖΕΥΓΟΣ ΠΛΕΥΡΙΚΩΝ ΤΑΠΩΝ ΚΑΤΩΚΛΑΣΙΟΥ ΟΔΗΓΟΥ ΣΗΤΑΣ
EX-6600064000	PORTHOLE BARRIER FOR M63146 / ΦΡΑΓΜΟΣ ΟΔΗΓΟΥ M63146

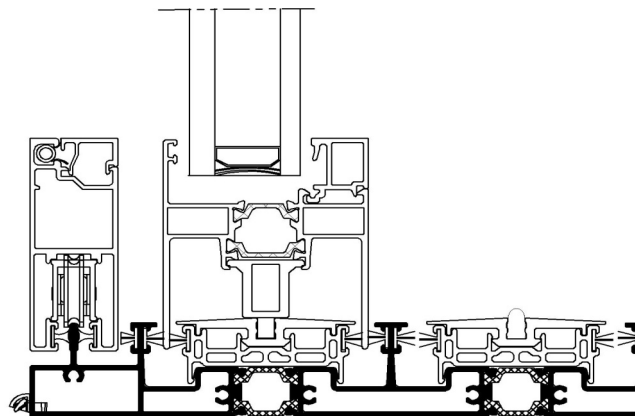
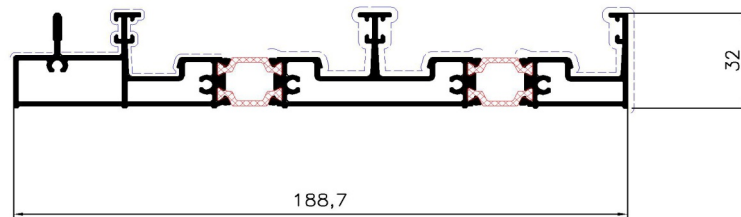

Profile: M63120  
TRACK PROFILE  
ΟΔΗΓΟΣ  
System: M630  
Ix (cm<sup>4</sup>): ,65  
Iy (cm<sup>4</sup>): 1,7  
Status: Active  
Bicolor: No  
Bar Length: 6500  
Min Order kg: -

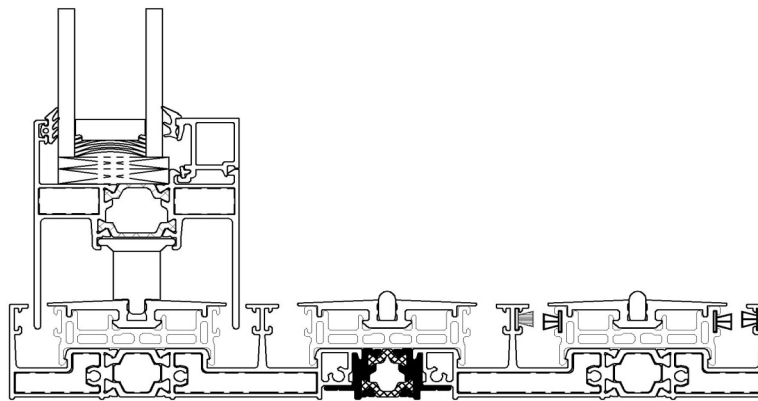
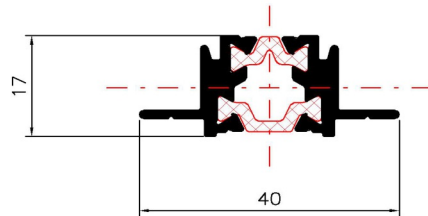

Profile: M63102  
TRACK PROFILE  
ΟΔΗΓΟΣ  
System: M630  
Ix (cm<sup>4</sup>): 29,69  
Iy (cm<sup>4</sup>): 68,93  
Status: Active  
Bicolor: No  
Bar Length: 6500  
Min Order kg: -

Required Accessories / Απαιτούμενα Εξαρτήματα

EX-1131333500	CRIMP CORNER CLEAT 13,2x33,9mm / ΓΩΝΙΑ ΣΥΝΔΕΣΗΣ ΠΡΕΣΑΡΙΣΤΗ 13,2x33,9mm
EX-6206930703	TRI-FIN BRUSH PILE SEAL 7mm 5P BLACK / ΒΟΥΡΤΣΑΚΙ ΜΕΜΒΡΑΝΗΣ TRI-FIN 7mm 5P ΜΑΥΡΟ
EX-6206930603	TRI-FIN BRUSH PILE SEAL 6mm 5P BLACK / ΒΟΥΡΤΣΑΚΙ ΜΕΜΒΡΑΝΗΣ TRI-FIN 6mm 5P ΜΑΥΡΟ
EX-1131317000	CRIMP CORNER CLEAT 13,2x17,3mm / ΓΩΝΙΑ ΣΥΝΔΕΣΗΣ ΠΡΕΣΑΡΙΣΤΗ 13,2x17,3mm
EX-1251316500	MECHANICAL CORNER CLEAT 12.6x16.5mm / ΜΗΧΑΝΙΚΗ ΓΩΝΙΑ ΣΥΝΔΕΣΗΣ 12.6x16.5mm
EX-1251333000	MECHANICAL CORNER CLEAT 13x33mm / ΓΩΝΙΑ ΣΥΝΔΕΣΗΣ ΜΗΧΑΝΙΚΗ 13x33mm
EX-6600063100	SPACER FOR M630 / ΑΠΟΣΤΑΤΙΚΟ ΚΥΛΙΣΗΣ ΓΙΑ M630
EX-1800063000	ALIGNMENT CORNER FOR M630 FRAME / ΓΩΝΙΑ ΕΠΙΠΕΔΟΤΗΤΑΣ ΓΙΑ ΟΔΗΓΟ M630

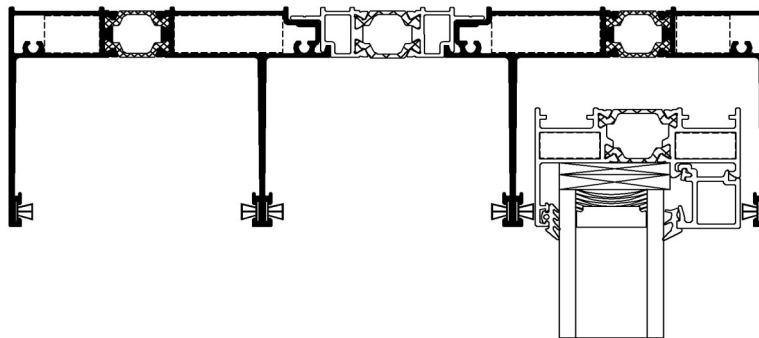
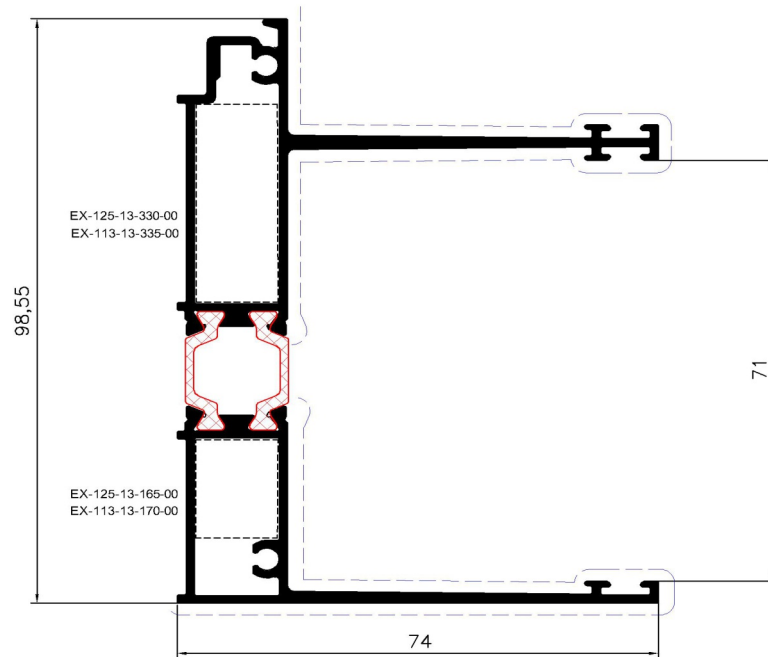

Profile: M63100  
TRACK PROFILE  
ΟΔΗΓΟΣ  
System: M630  
Ix (cm<sup>4</sup>): 45,04  
Iy (cm<sup>4</sup>): 284,87  
Status: Active  
Bicolor: No  
Bar Length: 6500  
Min Order kg: -

Required Accessories / Απαιτούμενα Εξαρτήματα

EX-6206930703	TRI-FIN BRUSH PILE SEAL 7mm 5P BLACK / ΒΟΥΡΤΣΑΚΙ ΜΕΜΒΡΑΝΗΣ TRI-FIN 7mm 5P ΜΑΥΡΟ
EX-6206930603	TRI-FIN BRUSH PILE SEAL 6mm 5P BLACK / ΒΟΥΡΤΣΑΚΙ ΜΕΜΒΡΑΝΗΣ TRI-FIN 6mm 5P ΜΑΥΡΟ
EX-1131317000	CRIMP CORNER CLEAT 13,2x17,3mm / ΓΩΝΙΑ ΣΥΝΔΕΣΗΣ ΠΡΕΣΑΡΙΣΤΗ 13,2x17,3mm
EX-1251316500	MECHANICAL CORNER CLEAT 12.6x16.5mm / ΜΗΧΑΝΙΚΗ ΓΩΝΙΑ ΣΥΝΔΕΣΗΣ 12.6x16.5mm
EX-1251353500	MECHANICAL CORNER CLEAT 12.6x53.5mm / ΜΗΧΑΝΙΚΗ ΓΩΝΙΑ ΣΥΝΔΕΣΗΣ 12.6x53.5mm
EX-1131353600	CRIMP CORNER CLEAT 13x53.6mm / ΓΩΝΙΑ ΣΥΝΔΕΣΗΣ ΠΡΕΣΑΡΙΣΤΗ 13x53.6mm
EX-6600063100	SPACER FOR M630 / ΑΠΟΣΤΑΤΙΚΟ ΚΥΛΙΣΗΣ ΓΙΑ Μ630
EX-1800063000	ALIGNMENT CORNER FOR M630 FRAME / ΓΩΝΙΑ ΕΠΙΠΕΔΟΤΗΤΑΣ ΓΙΑ ΟΔΗΓΟ Μ630

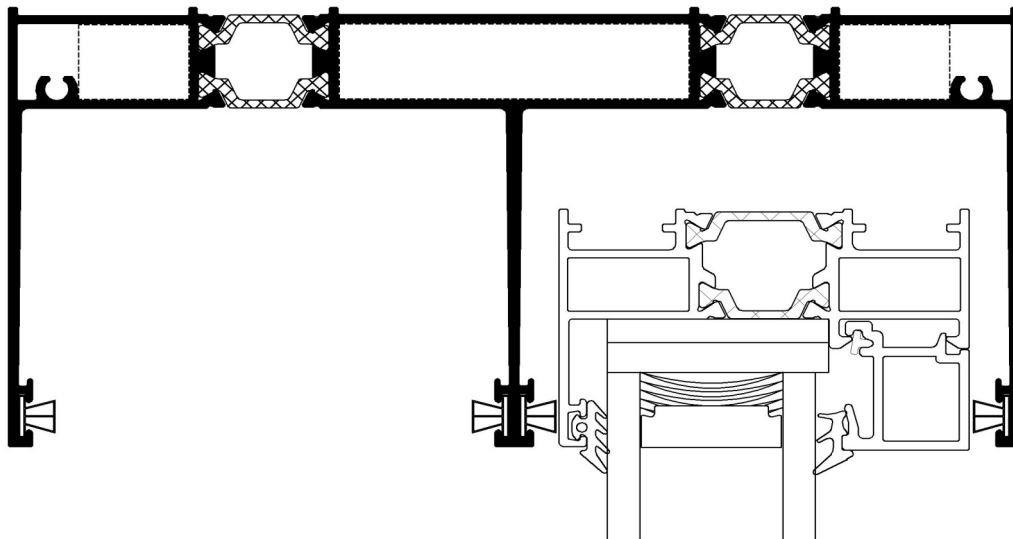
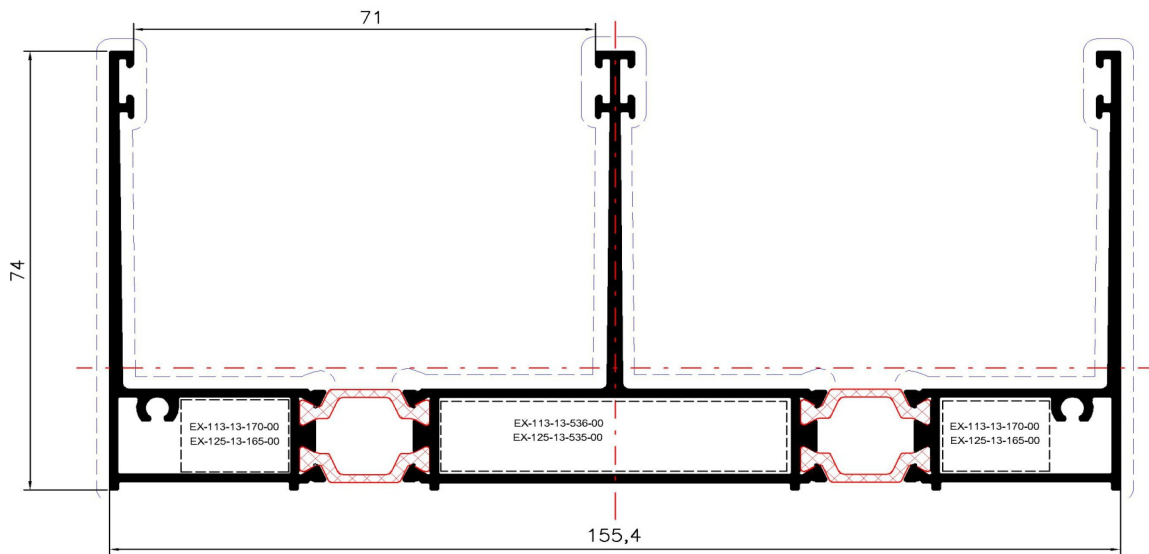

Profile: M63130  
TRACK PROFILE  
ΟΔΗΓΟΣ  
System: M630  
Ix (cm<sup>4</sup>): 5,81  
Iy (cm<sup>4</sup>): 211,55  
Status: Active  
Bicolor: No  
Bar Length: 6500  
Min Order kg: -

Required Accessories / Απαιτούμενα Εξαρτήματα

EX-6206930703	TRI-FIN BRUSH PILE SEAL 7mm 5P BLACK / ΒΟΥΡΤΣΑΚΙ ΜΕΜΒΡΑΝΗΣ TRI-FIN 7mm 5P ΜΑΥΡΟ
EX-6206930603	TRI-FIN BRUSH PILE SEAL 6mm 5P BLACK / ΒΟΥΡΤΣΑΚΙ ΜΕΜΒΡΑΝΗΣ TRI-FIN 6mm 5P ΜΑΥΡΟ
EX-6600063400	PORTHOLE BARRIER FOR M63125 / ΦΡΑΓΜΟΣ ΟΔΗΓΟΥ ΓΙΑ ΘΑΛΑΜΟ M63125
EX-6600063200	PORTHOLE BARRIER FOR M63123 / ΦΡΑΓΜΟΣ ΟΔΗΓΟΥ ΓΙΑ M63123
EX-3110063100	COVER CAP SET OF PROFILE M63130 / ΣΕΤ ΤΑΠΩΝ ΟΔΗΓΟΥ M63130
EX-6600063300	POLYAMIDE PORTHOLE BARRIER FOR M630 / ΦΡΑΓΜΟΣ ΠΟΛΥΑΜΙΔΙΟΥ ΓΙΑ M630
EX-6600063000	FRAME PVC FOR M630 / PVC ΟΔΗΓΟΥ ΓΙΑ M630
EX-3110063900	CENTRAL SEAL M630 / ΚΕΝΤΡΙΚΟ ΣΤΕΓΑΝΩΤΙΚΟ M630

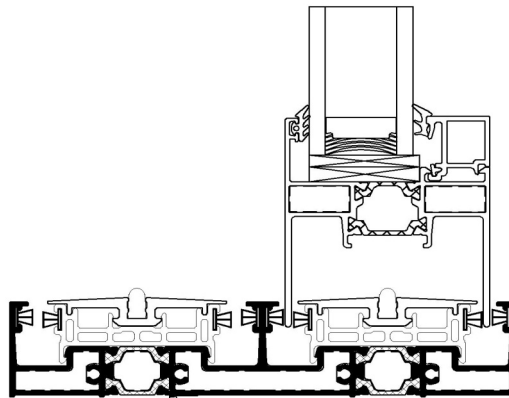
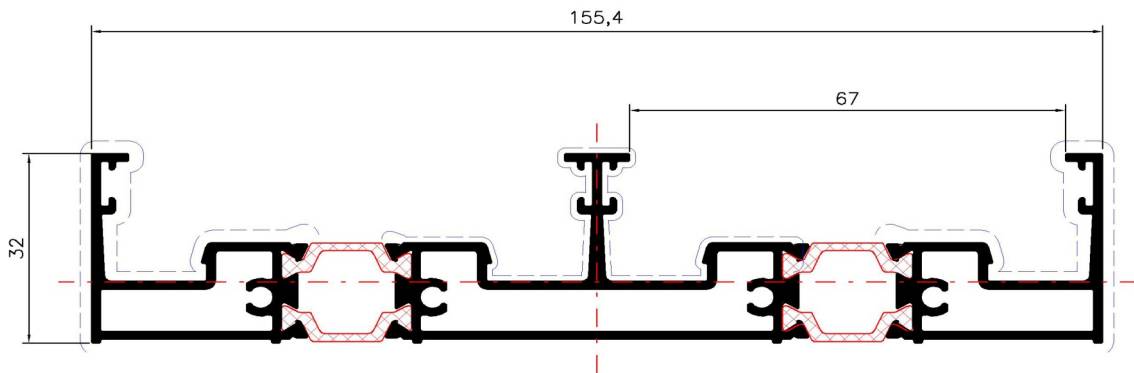



Profile: M63128  
TRACK PROFILE  
ΟΔΗΓΟΣ  
System: M630  
Ix (cm<sup>4</sup>): ,09  
Iy (cm<sup>4</sup>): 5,89  
Status: Active  
Bicolor: No  
Bar Length: 6500  
Min Order kg: -

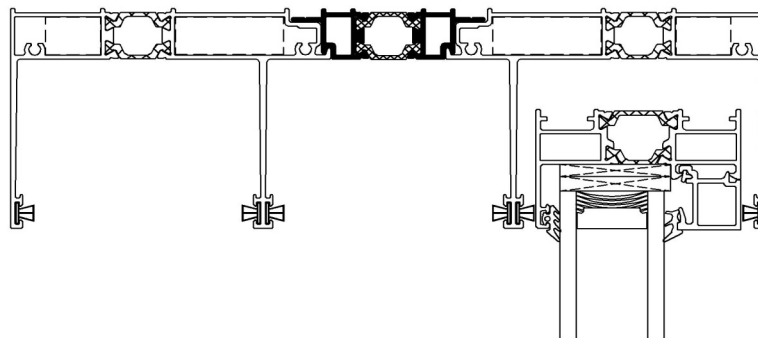
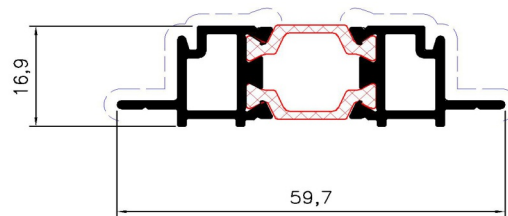

Profile: M63126  
TRACK PROFILE  
ΟΔΗΓΟΣ  
System: M630  
Ix (cm<sup>4</sup>): 3,88  
Iy (cm<sup>4</sup>): 61,86  
Status: Active  
Bicolor: No  
Bar Length: 6500  
Min Order kg: -

Required Accessories / Απαιτούμενα Εξαρτήματα

EX-6206930703	TRI-FIN BRUSH PILE SEAL 7mm 5P BLACK / ΒΟΥΡΤΣΑΚΙ ΜΕΜΒΡΑΝΗΣ TRI-FIN 7mm 5P ΜΑΥΡΟ
EX-6206930603	TRI-FIN BRUSH PILE SEAL 6mm 5P BLACK / ΒΟΥΡΤΣΑΚΙ ΜΕΜΒΡΑΝΗΣ TRI-FIN 6mm 5P ΜΑΥΡΟ
EX-6600063500	PORTHOLE BARRIER FOR M630 / ΦΡΑΓΜΟΣ ΟΔΗΓΟΥ ΓΙΑ M630
EX-6600063200	PORTHOLE BARRIER FOR M63123 / ΦΡΑΓΜΟΣ ΟΔΗΓΟΥ ΓΙΑ M63123
EX-6600063800	BRIDGE DRAINAGE FOR M630 MULTI-TRACK / ΓΕΦΥΡΑ ΑΠΟΡΡΟΩΝ ΓΙΑ ΠΟΛΛΑΠΛΟ ΟΔΗΓΟ M630
EX-6600063300	POLYAMIDE PORTHOLE BARRIER FOR M630 / ΦΡΑΓΜΟΣ ΠΟΛΥΑΜΙΔΙΟΥ ΓΙΑ M630
EX-3110063400	PAIR OF COVER CAPS FOR 3SASH SLIDING M630 / ΖΕΥΓΟΣ ΤΑΠΩΝ ΤΡΙΠΛΟΥ ΟΔΗΓΟΥ ΓΙΑ M630
EX-6600063000	FRAME PVC FOR M630 / PVC ΟΔΗΓΟΥ ΓΙΑ M630
EX-3110063900	CENTRAL SEAL M630 / ΚΕΝΤΡΙΚΟ ΣΤΕΓΑΝΩΤΙΚΟ M630

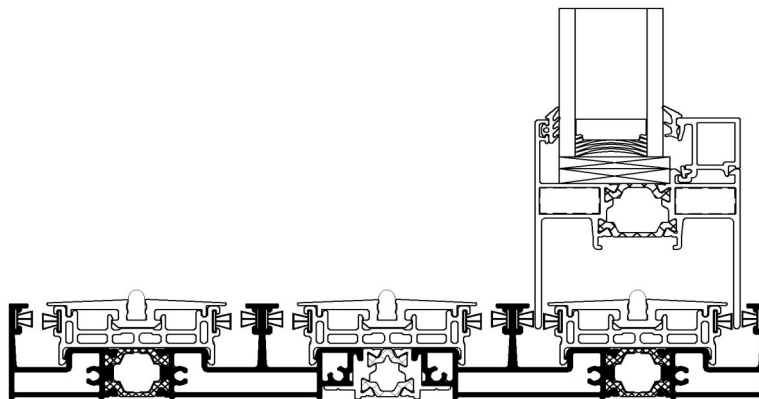
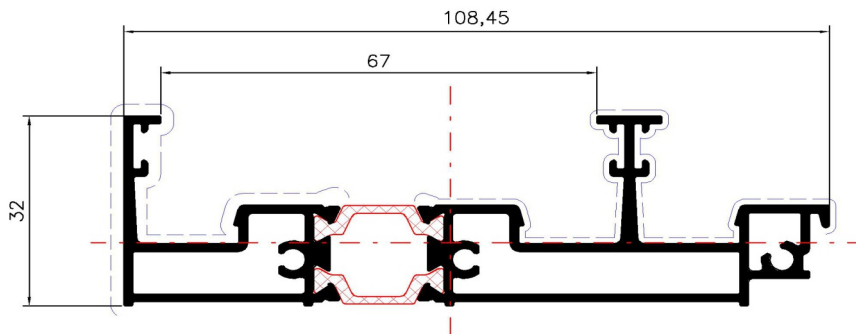

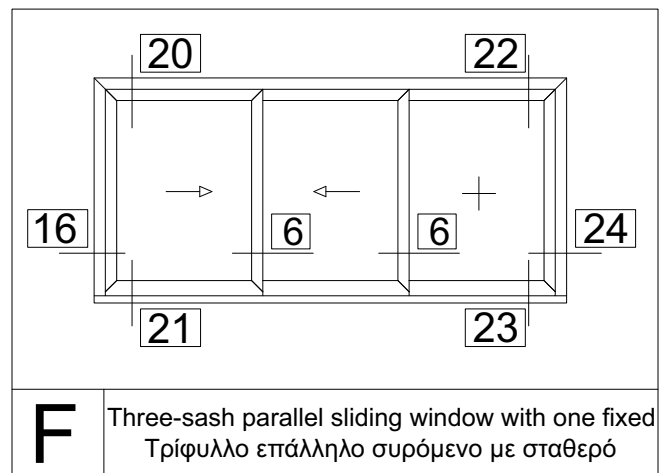
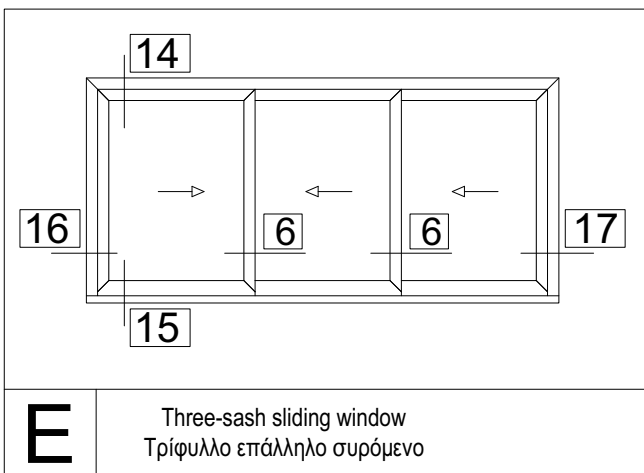
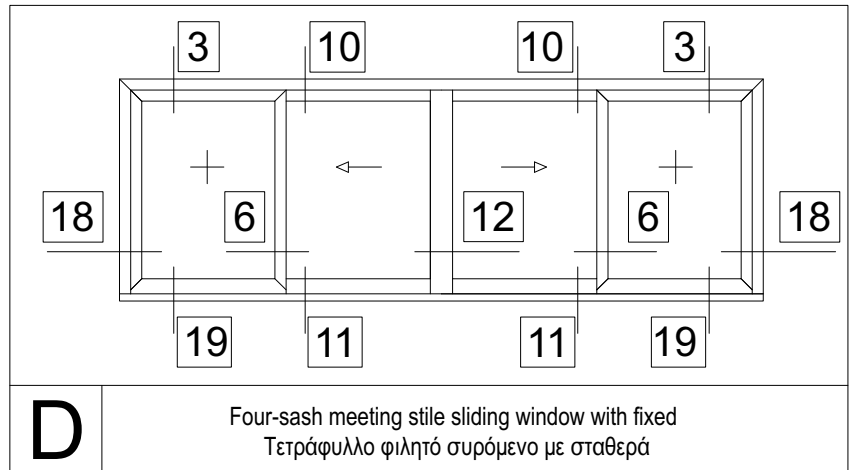
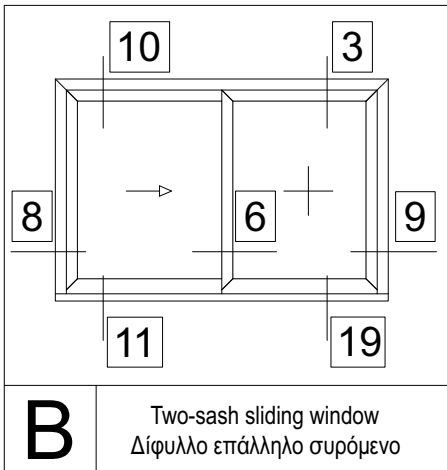
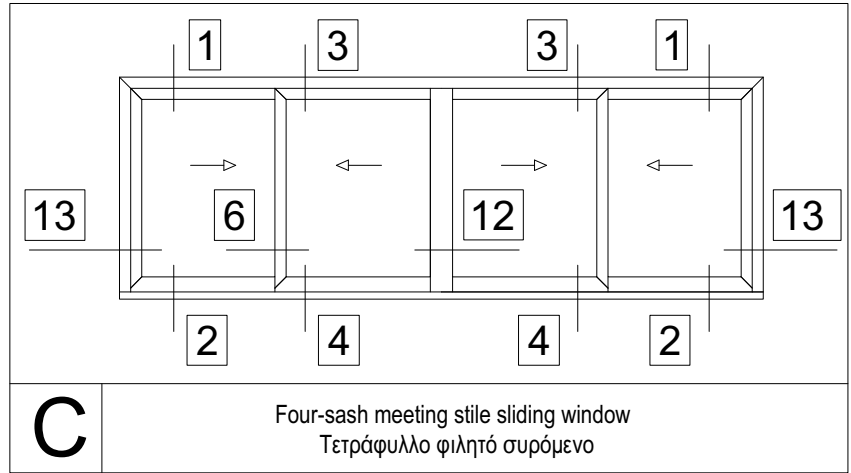
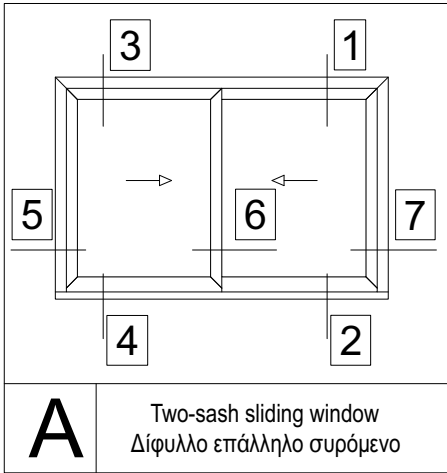

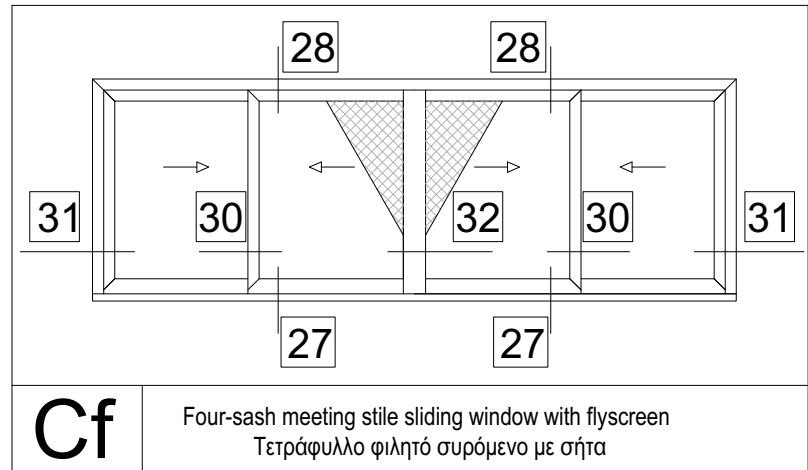
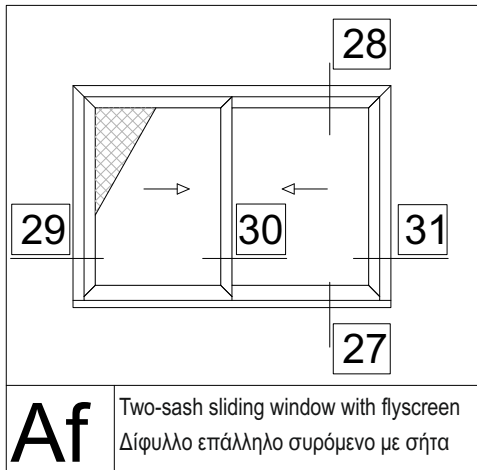
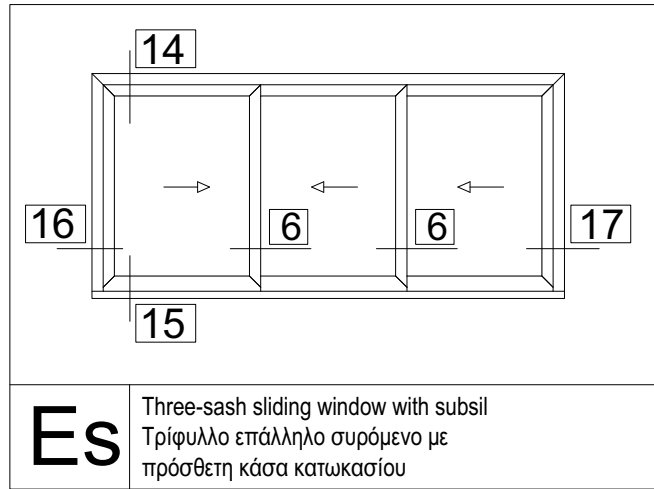
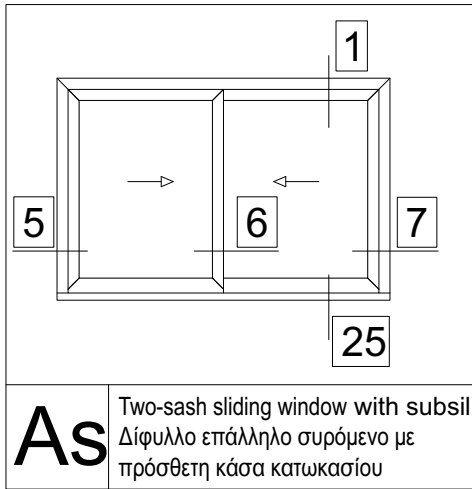

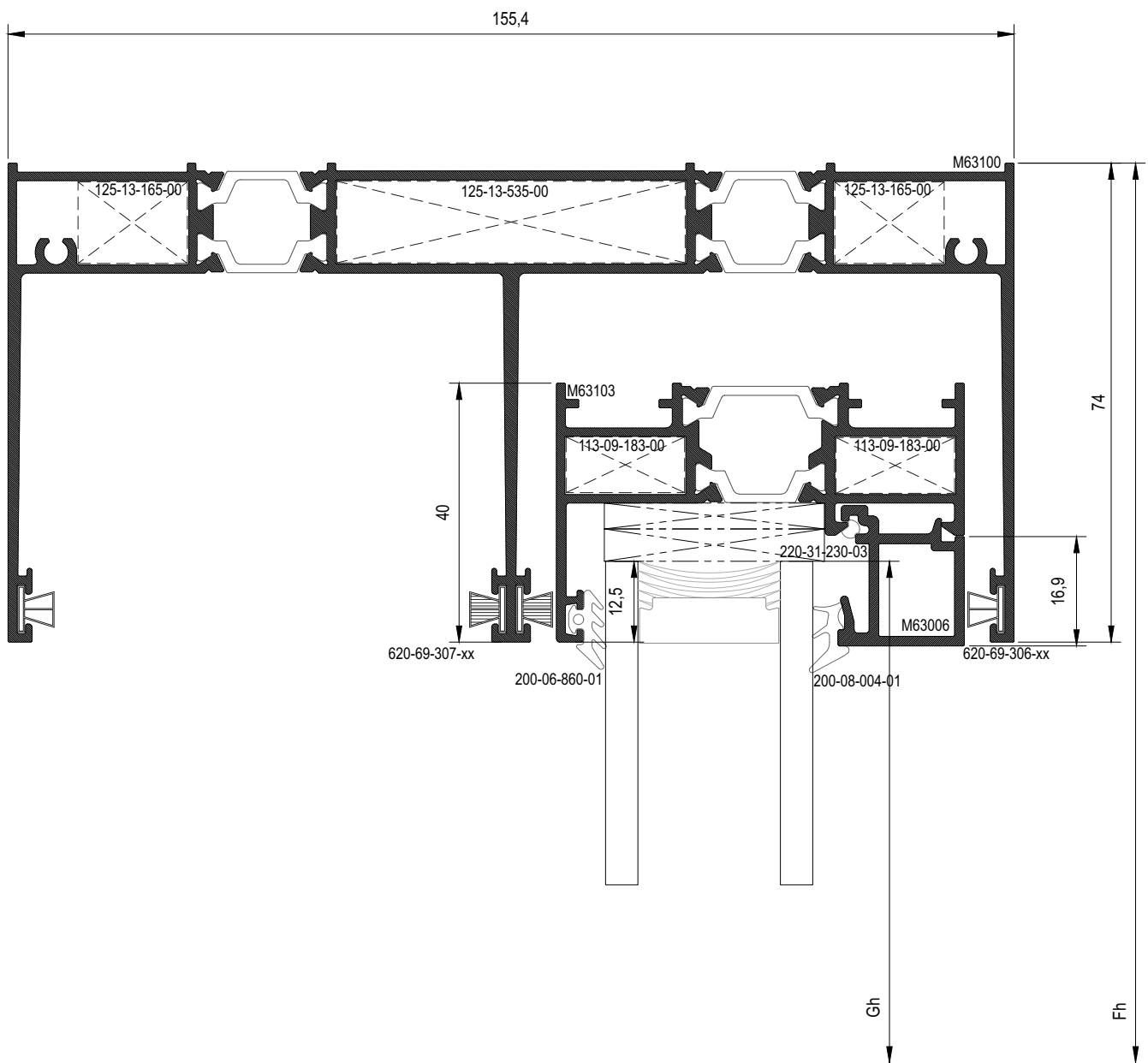
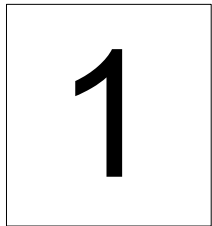

2

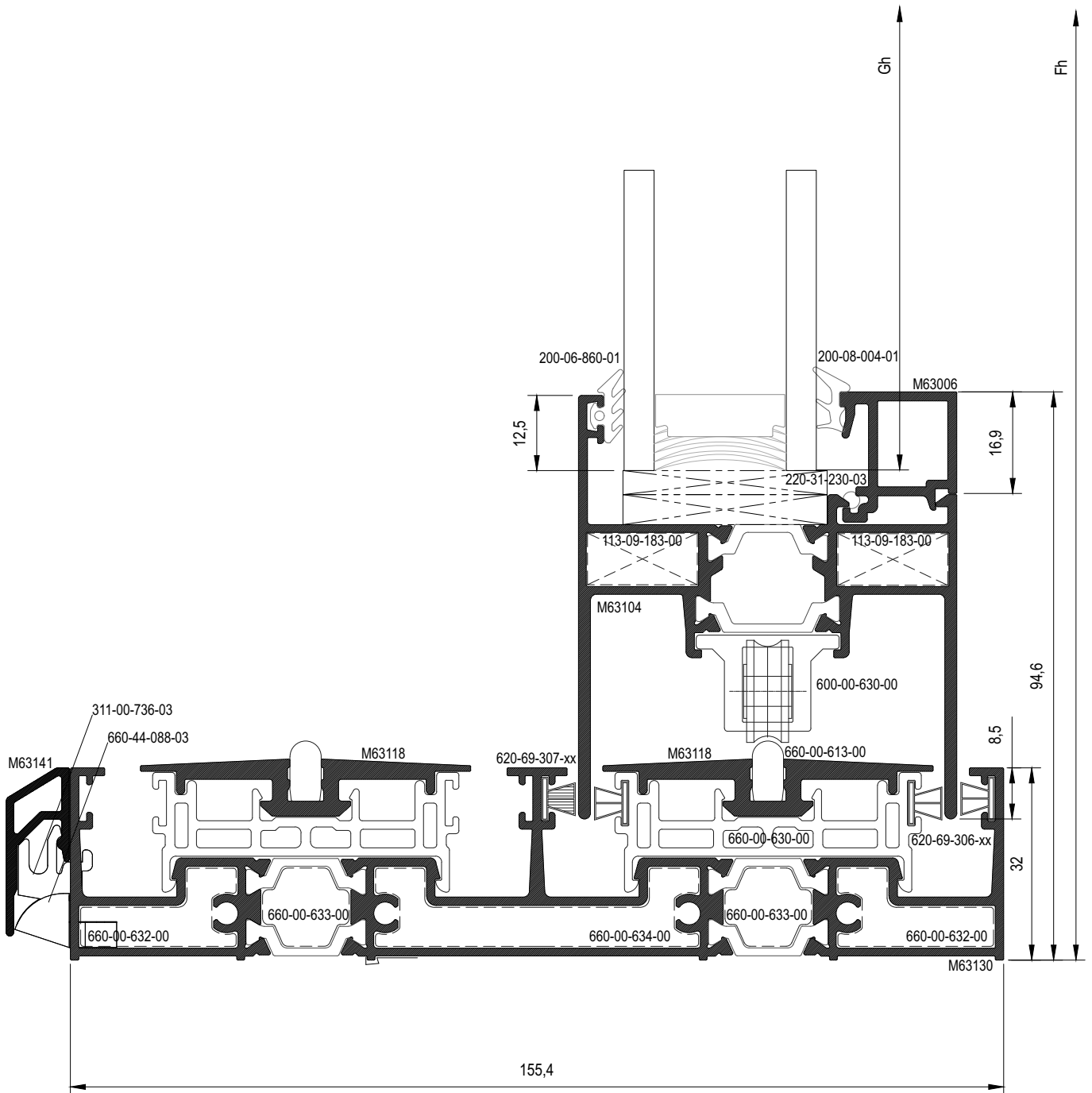

3

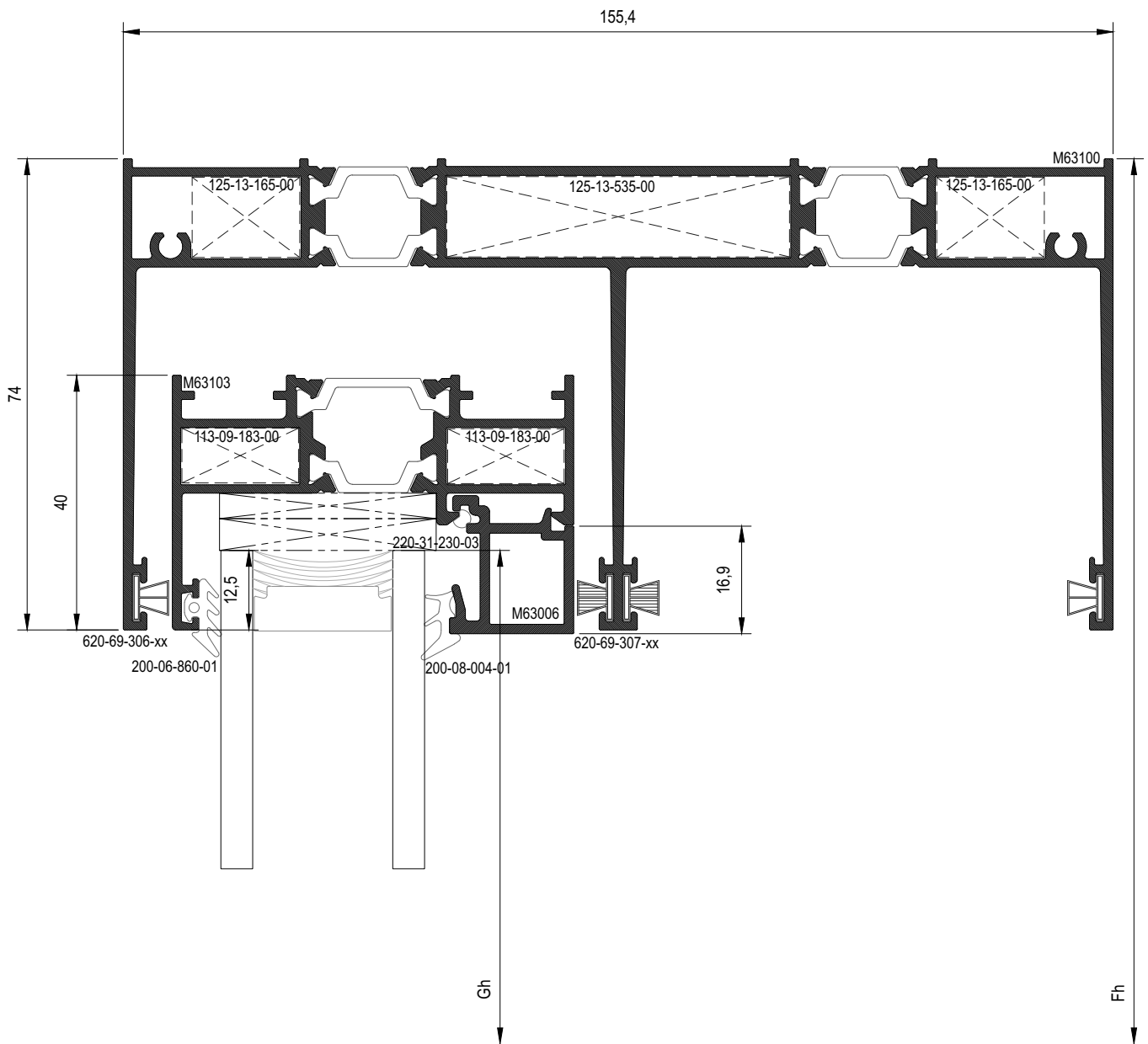

4

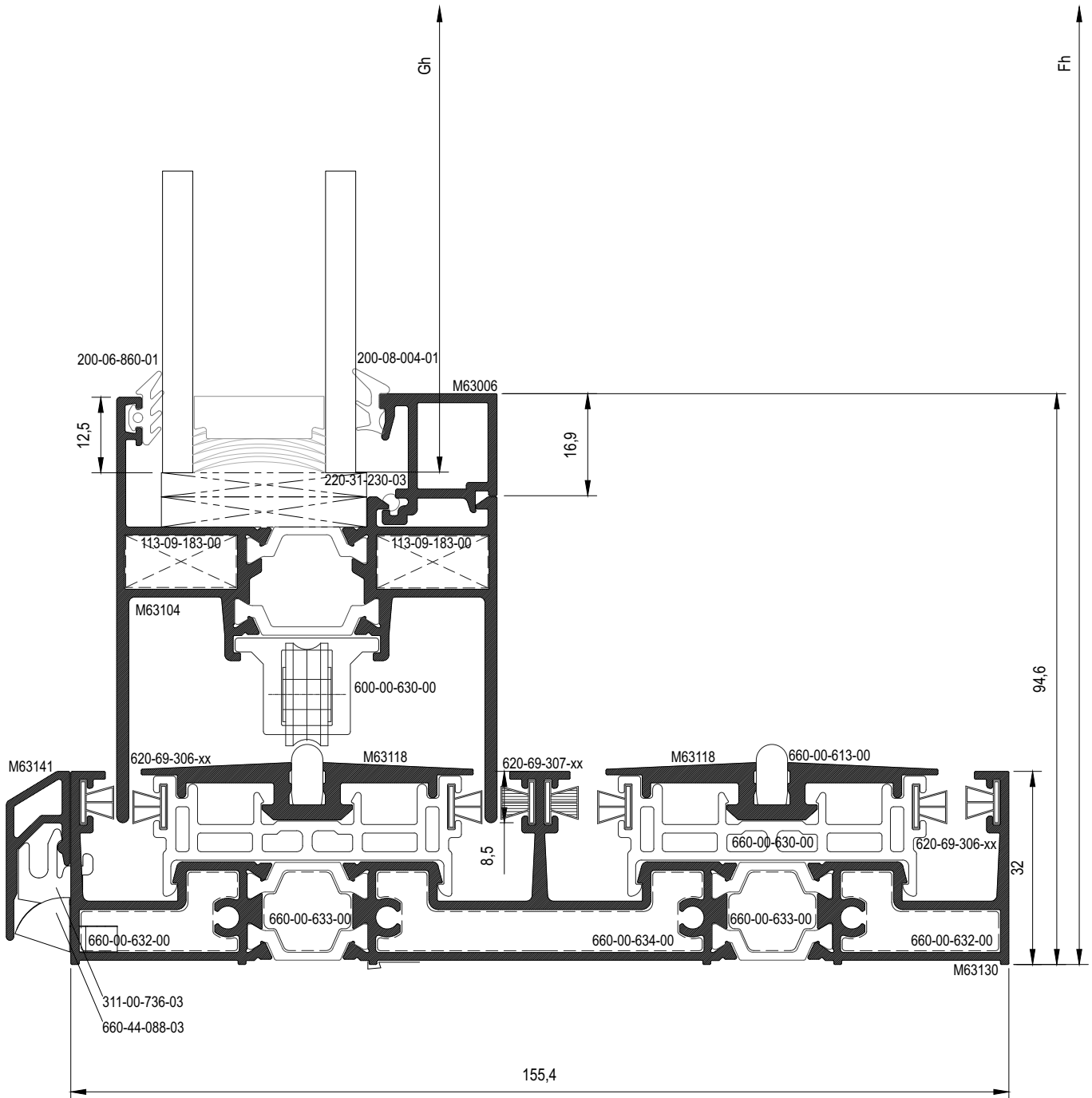



5

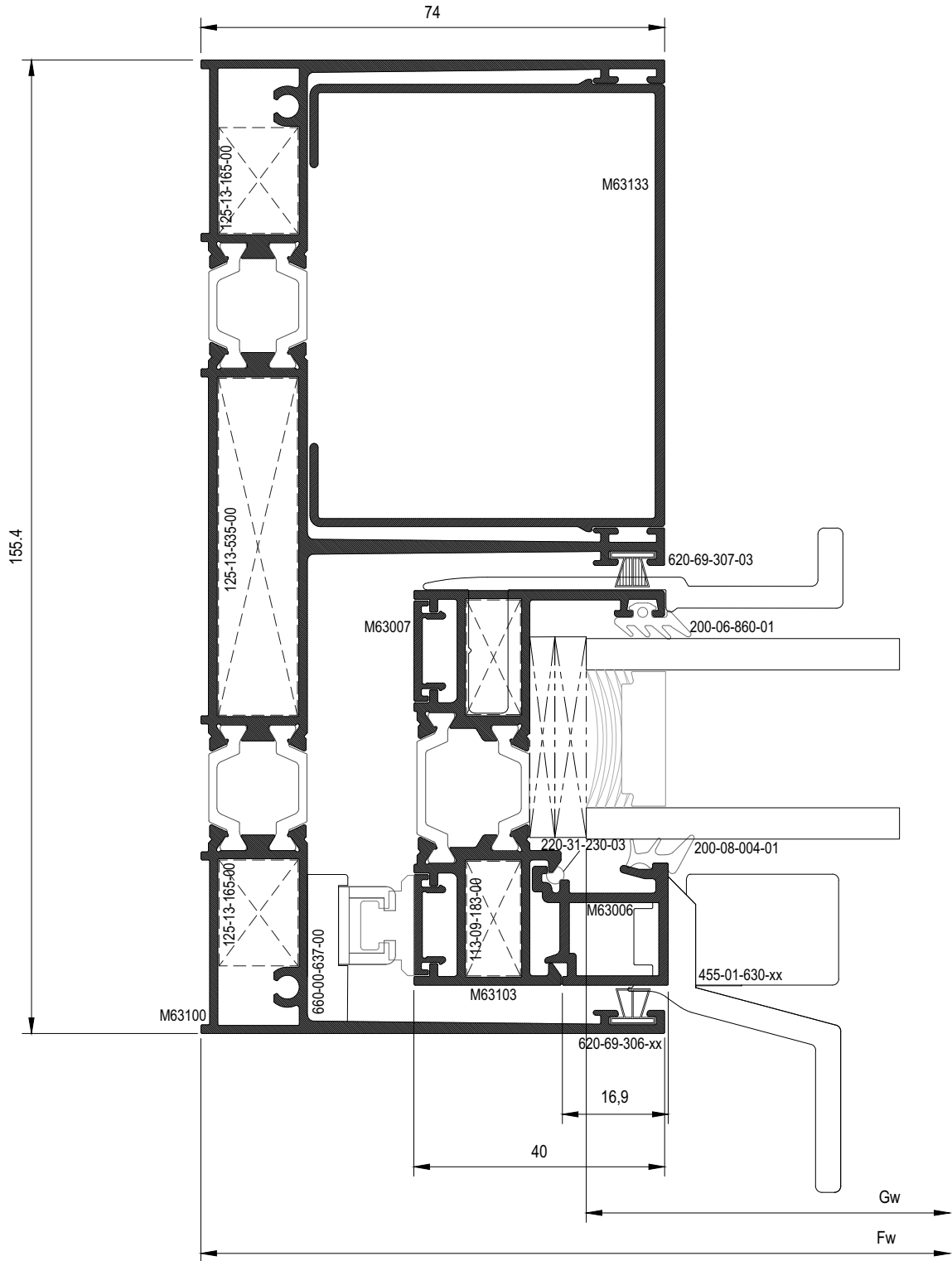

6

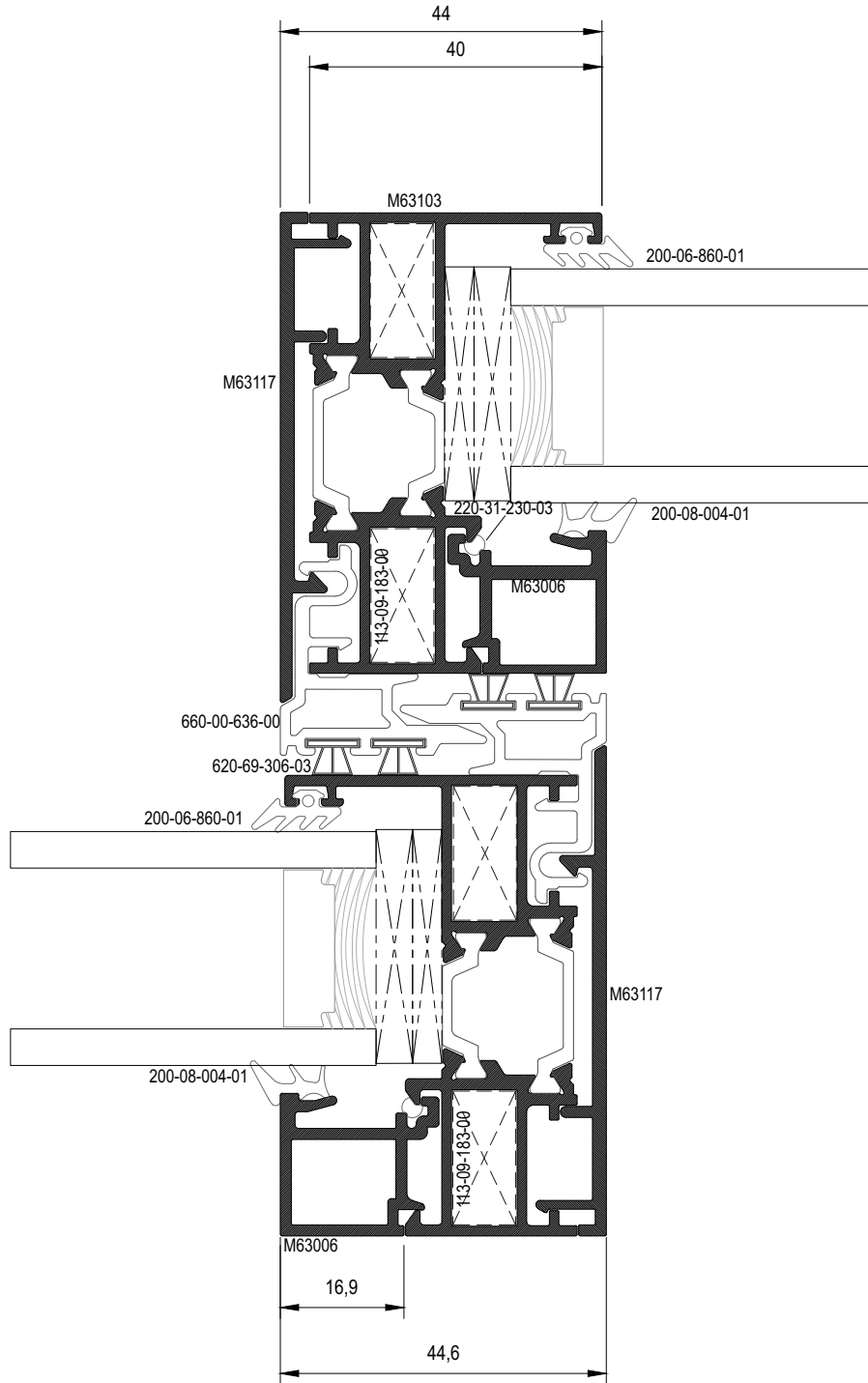

7

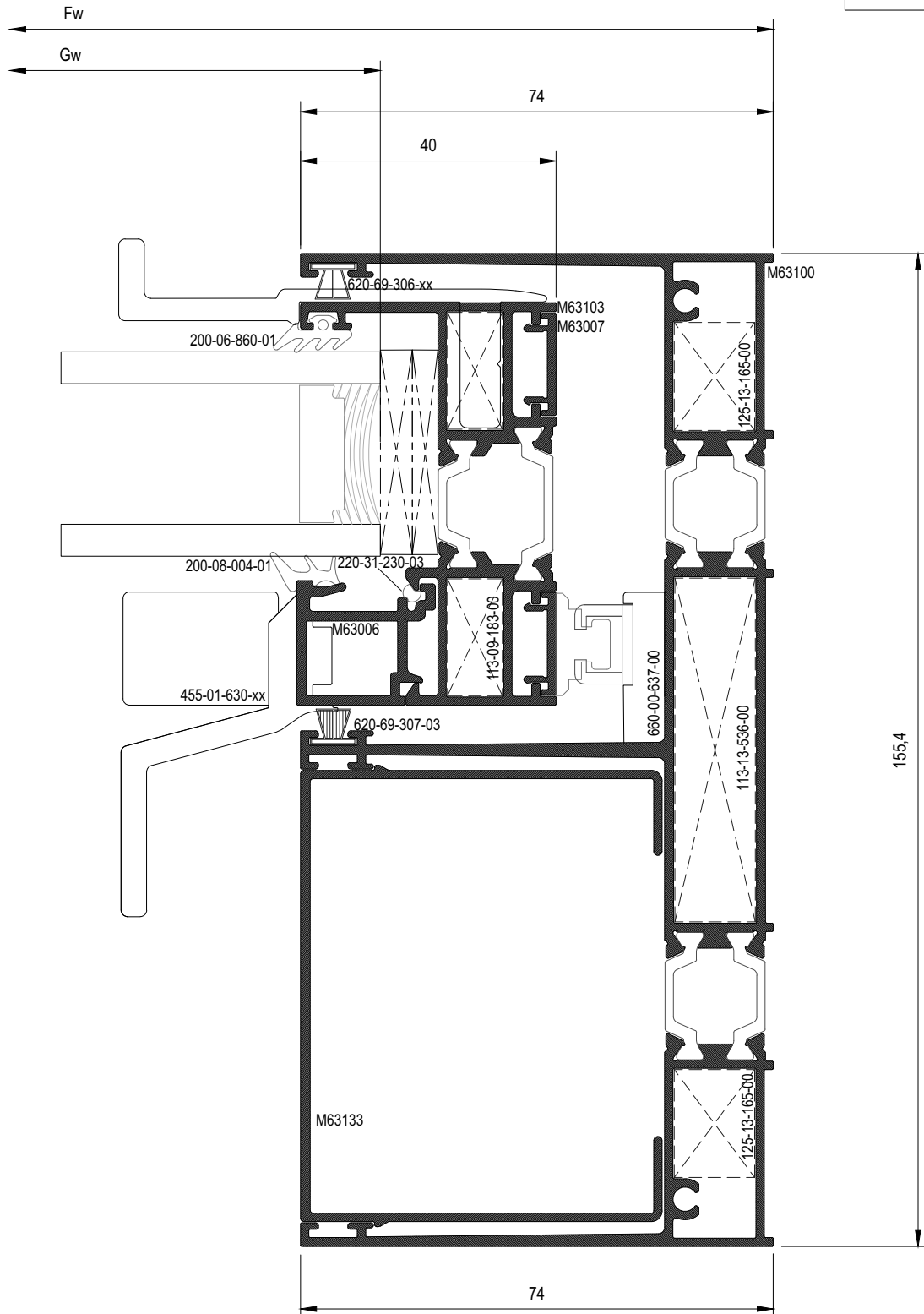

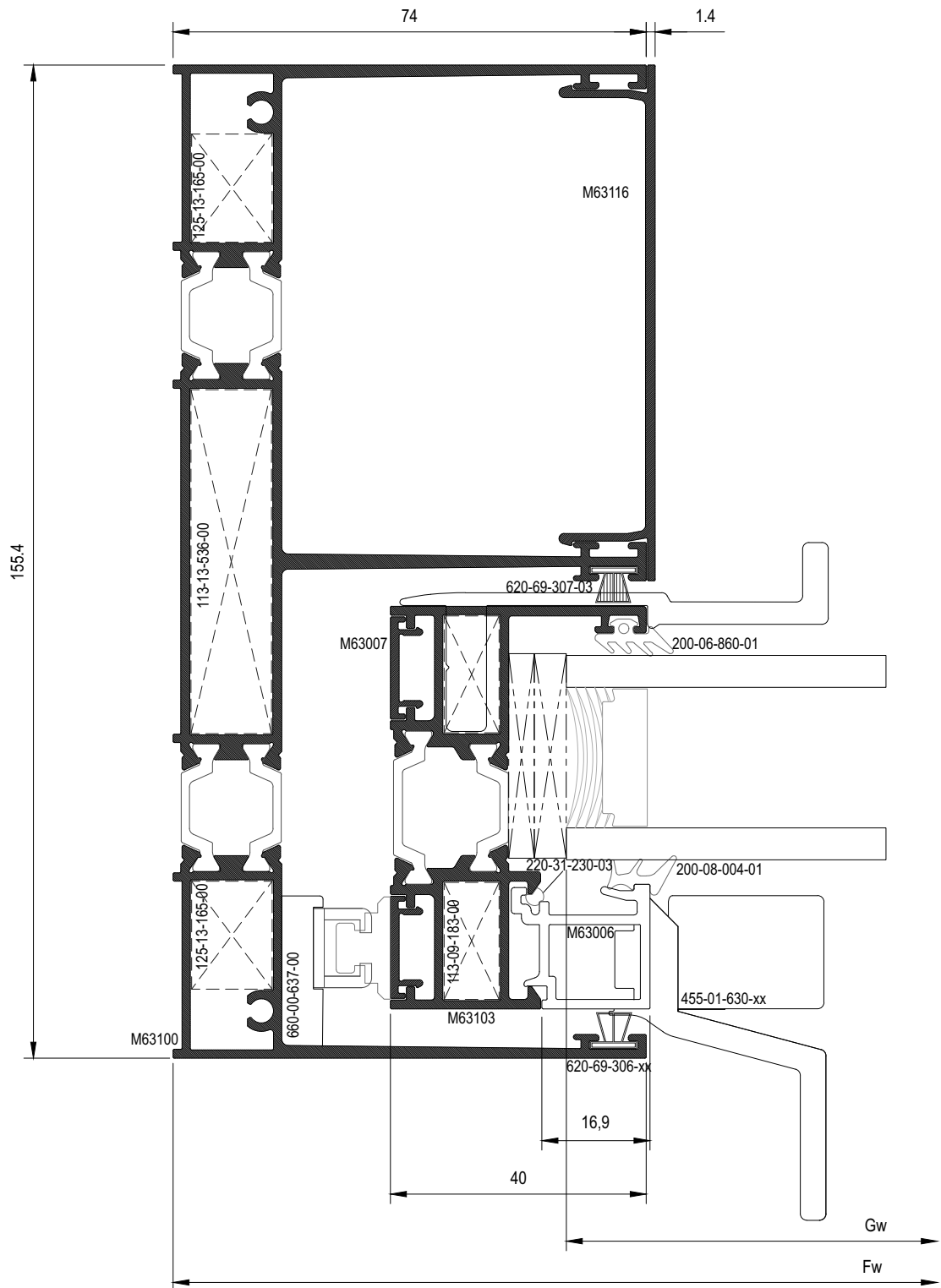
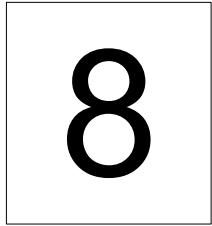

9

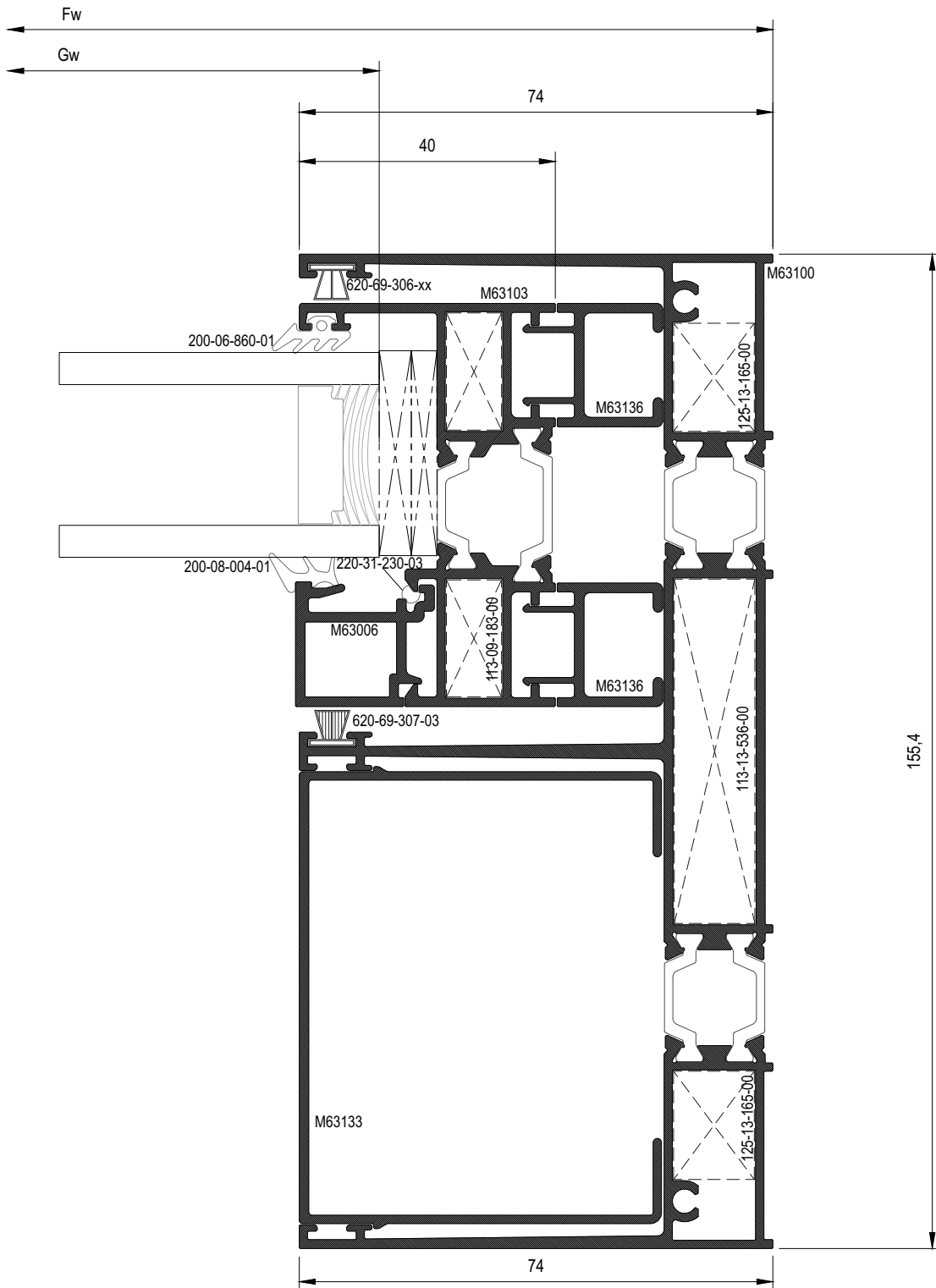

10

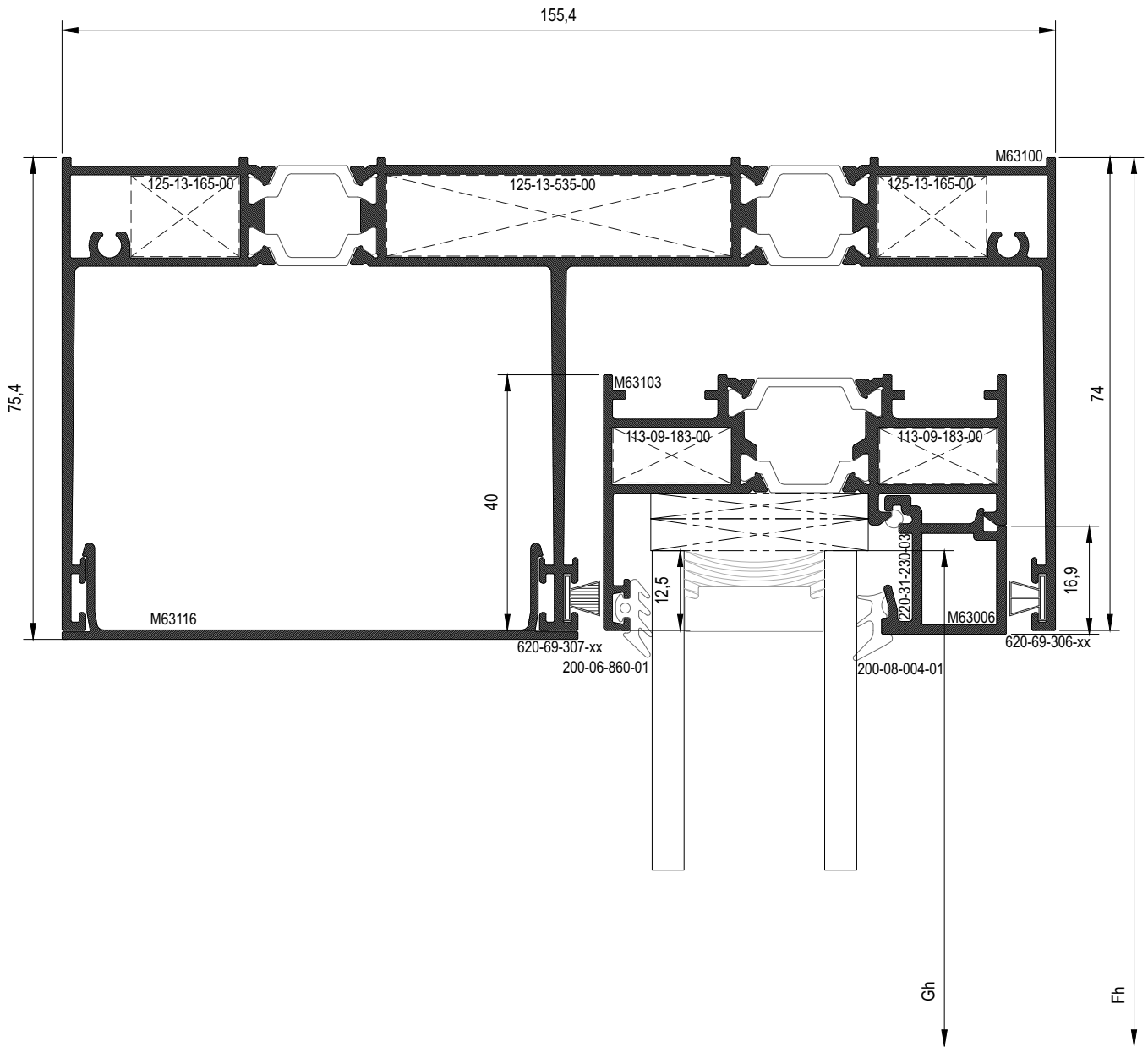

11

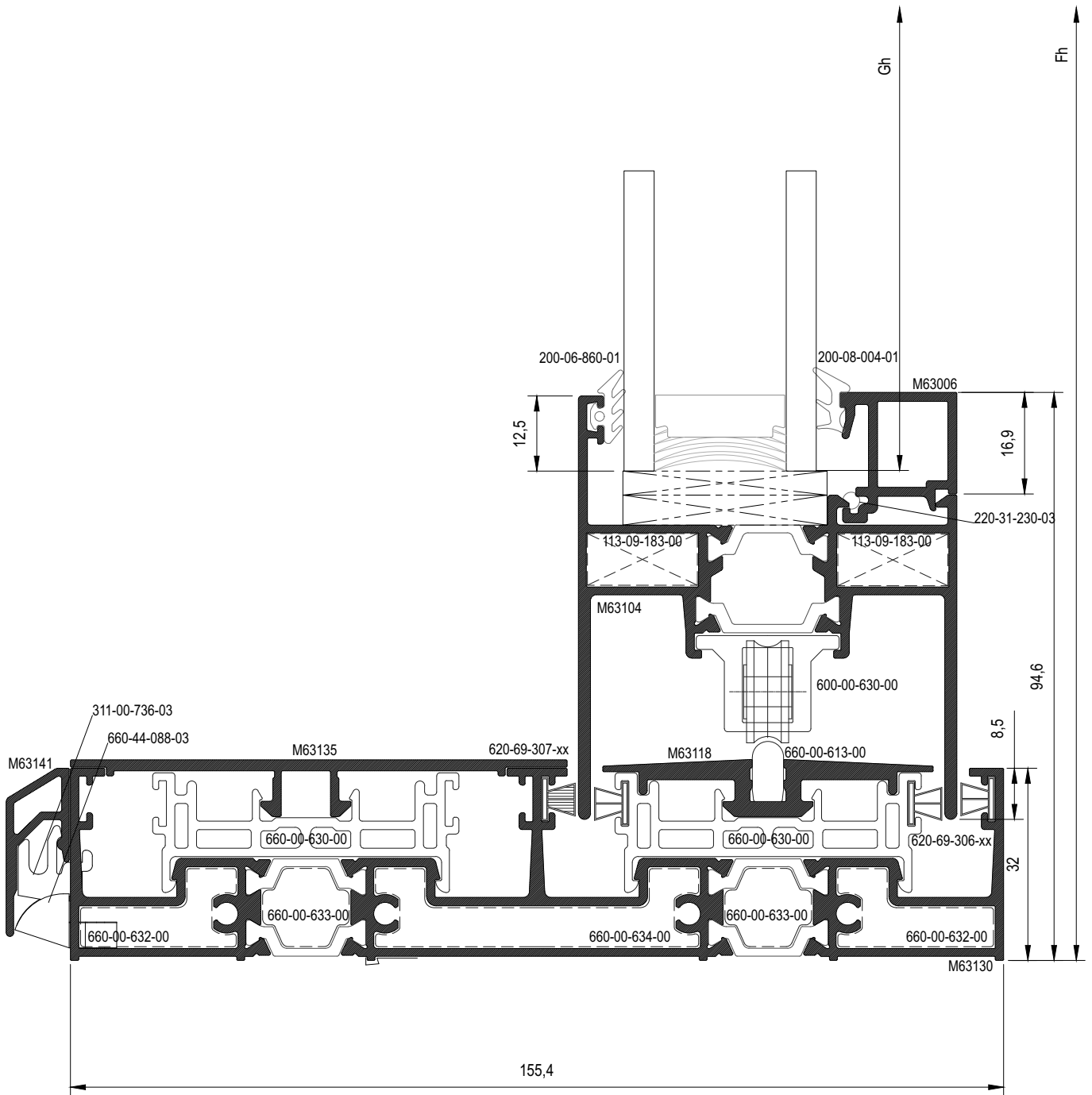

12

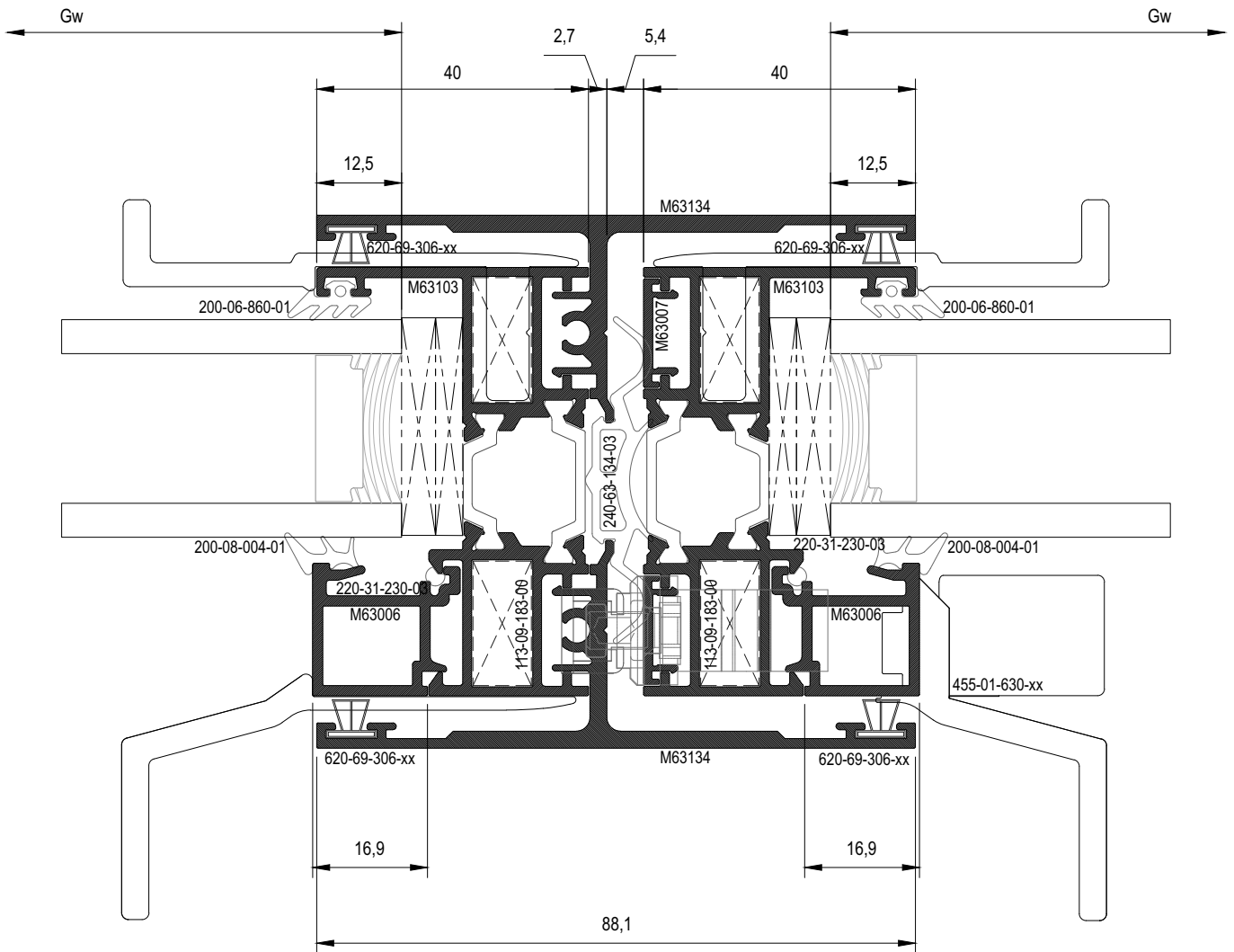



13

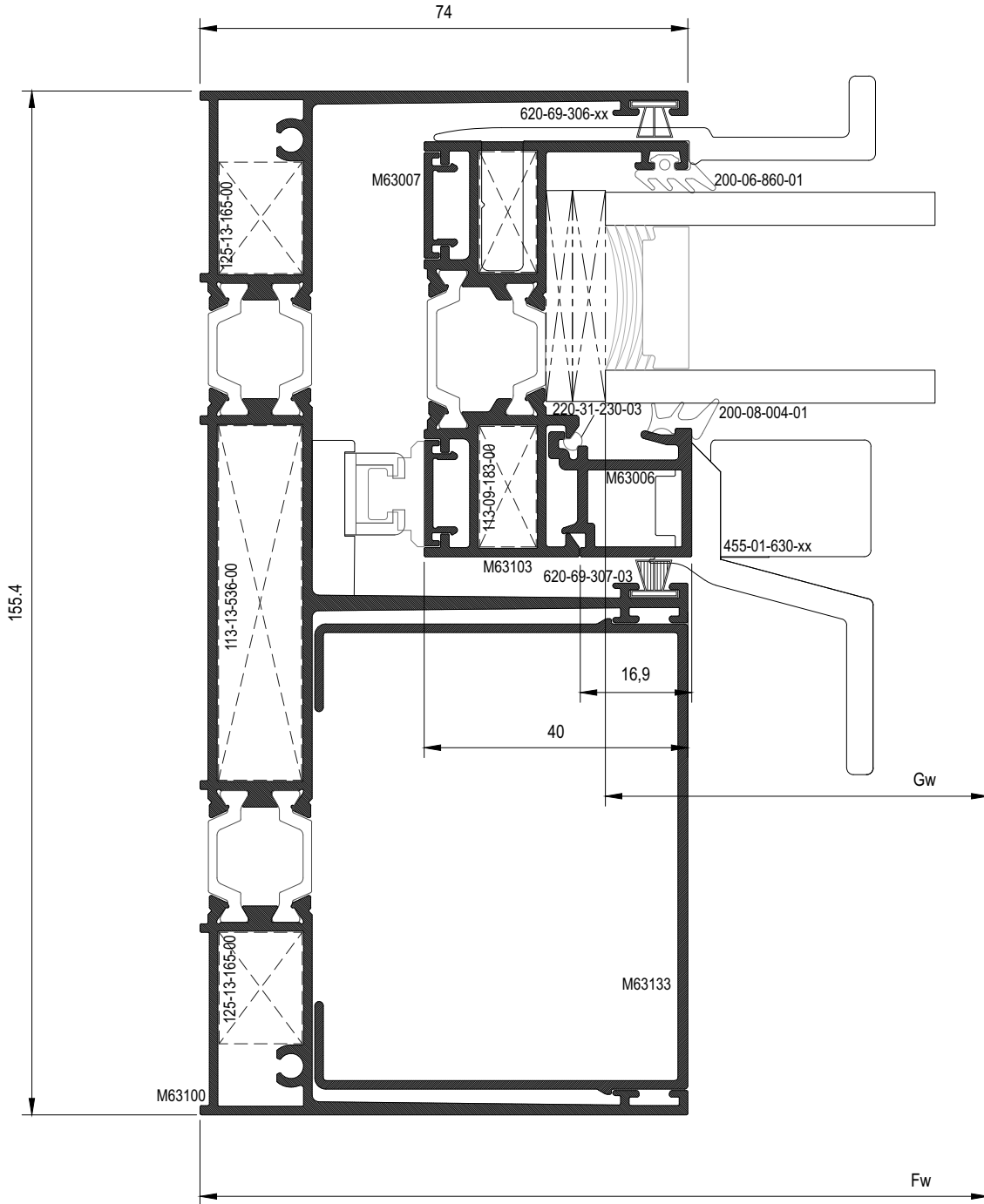

14

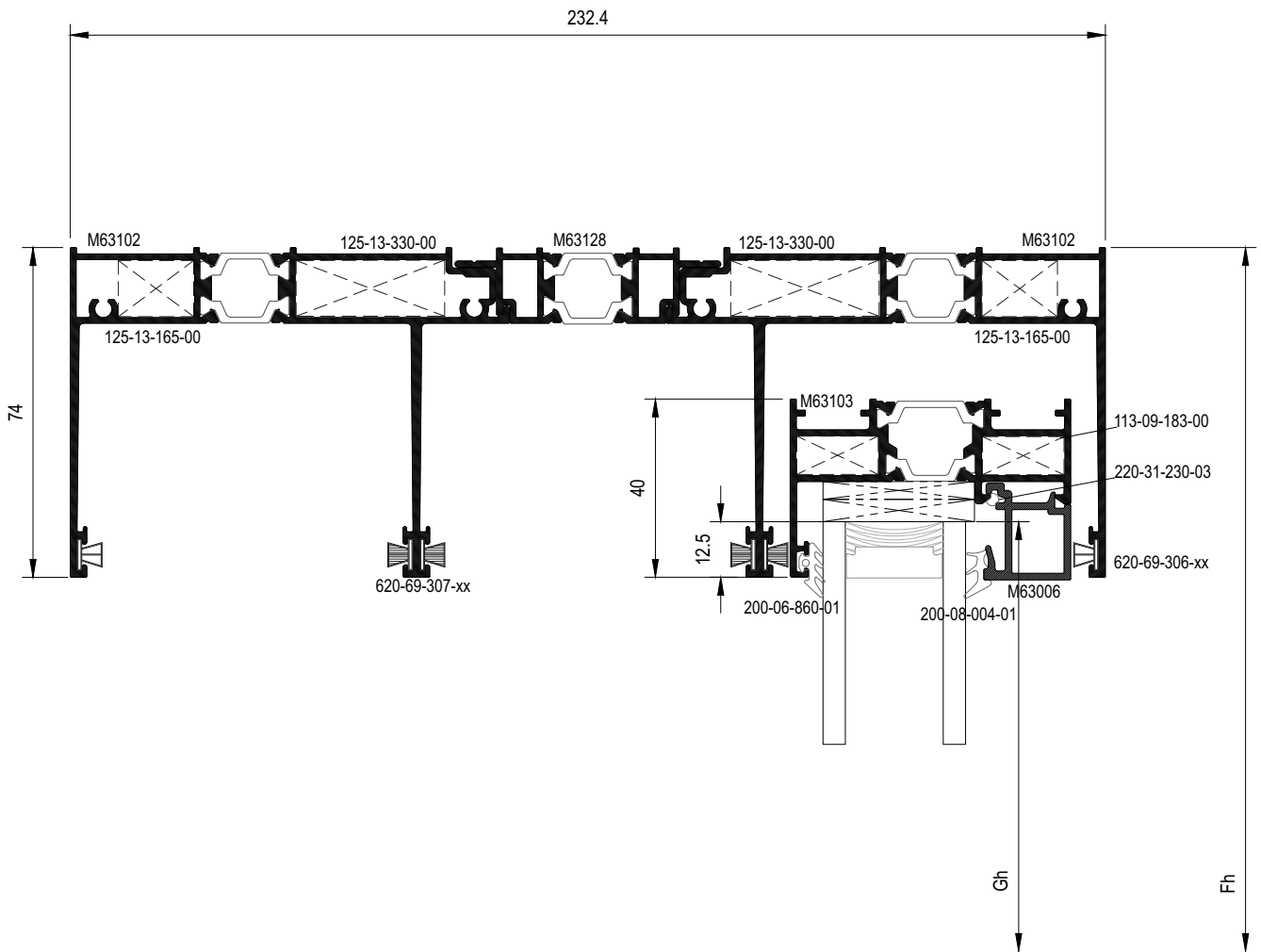

15

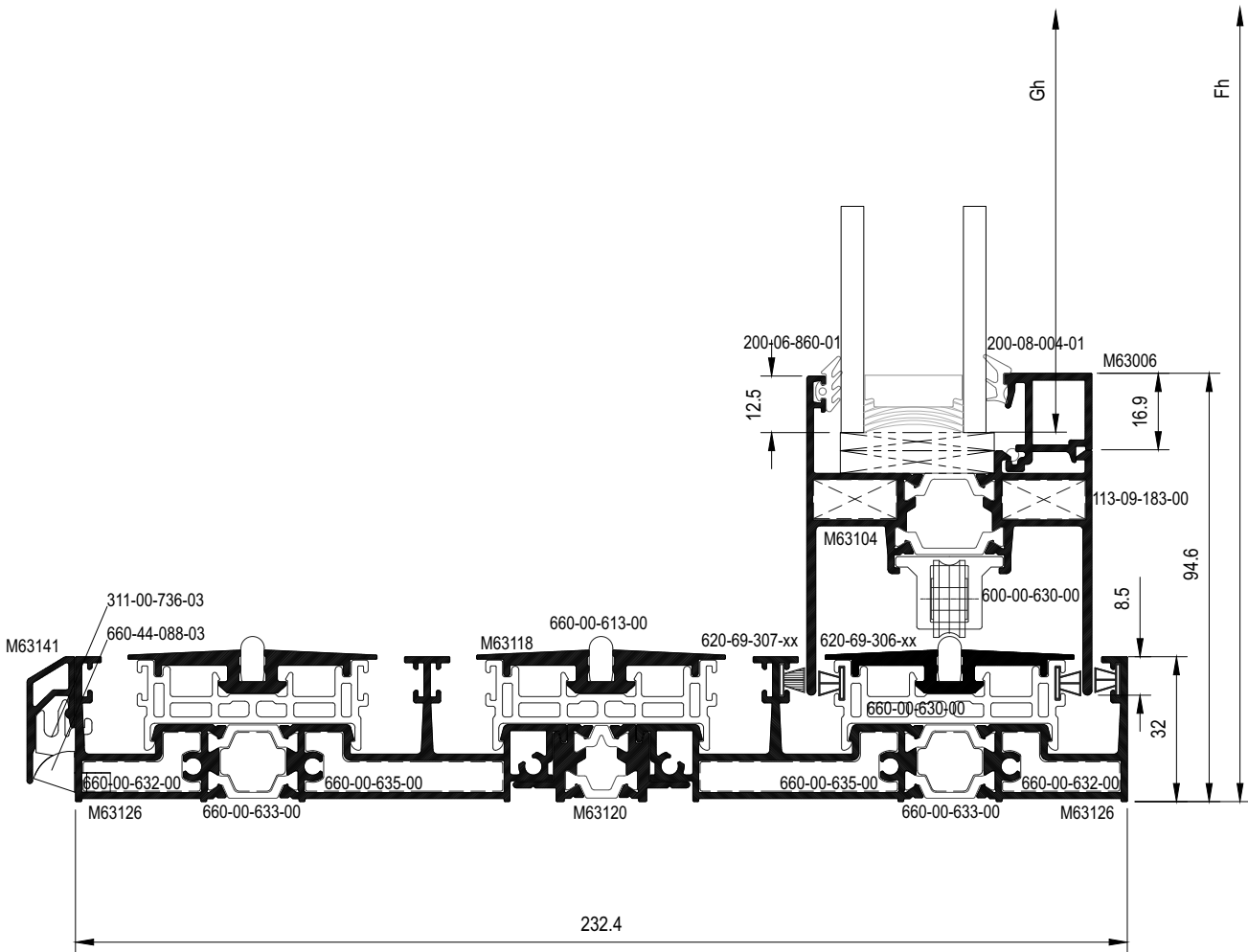

16

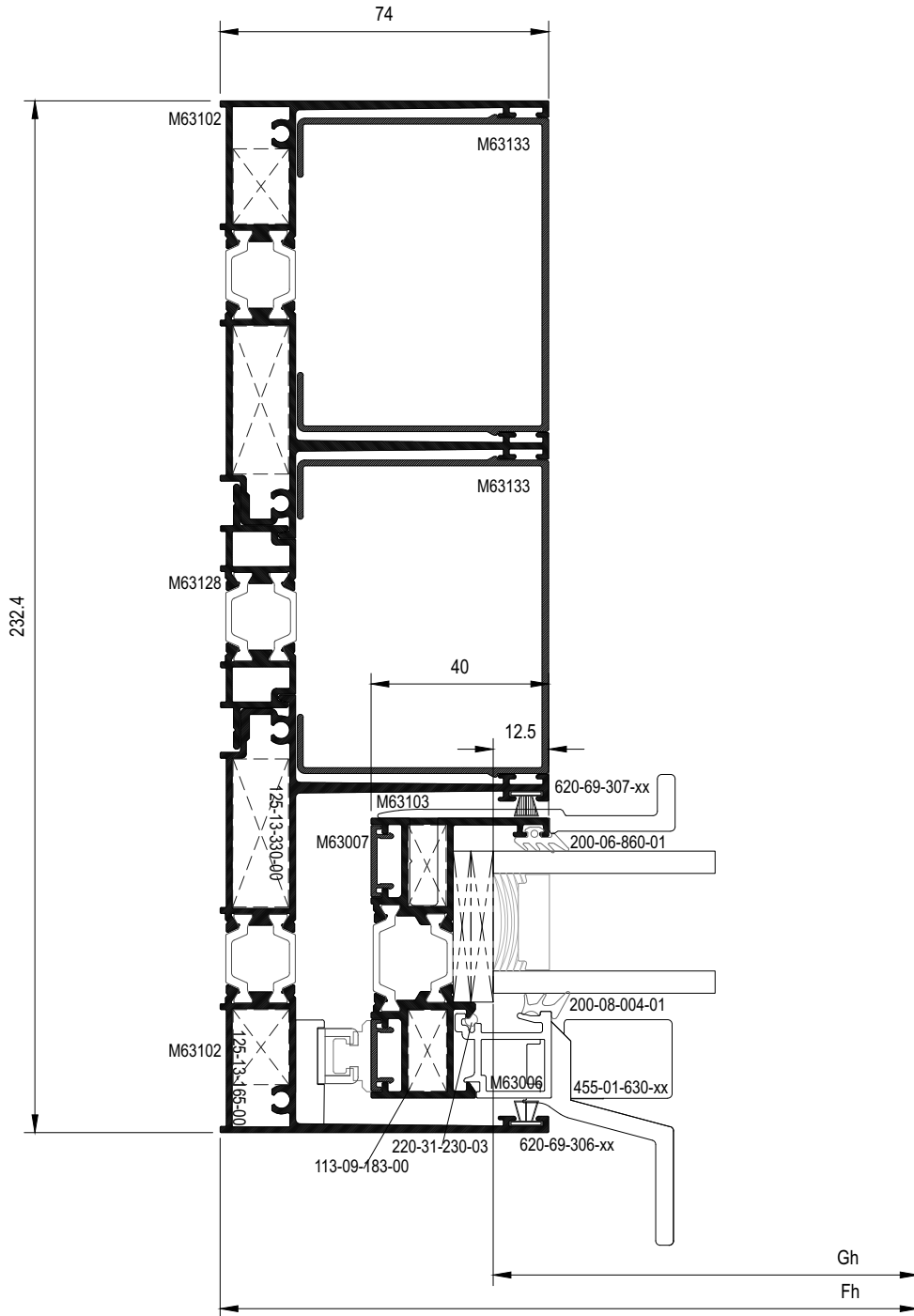

17

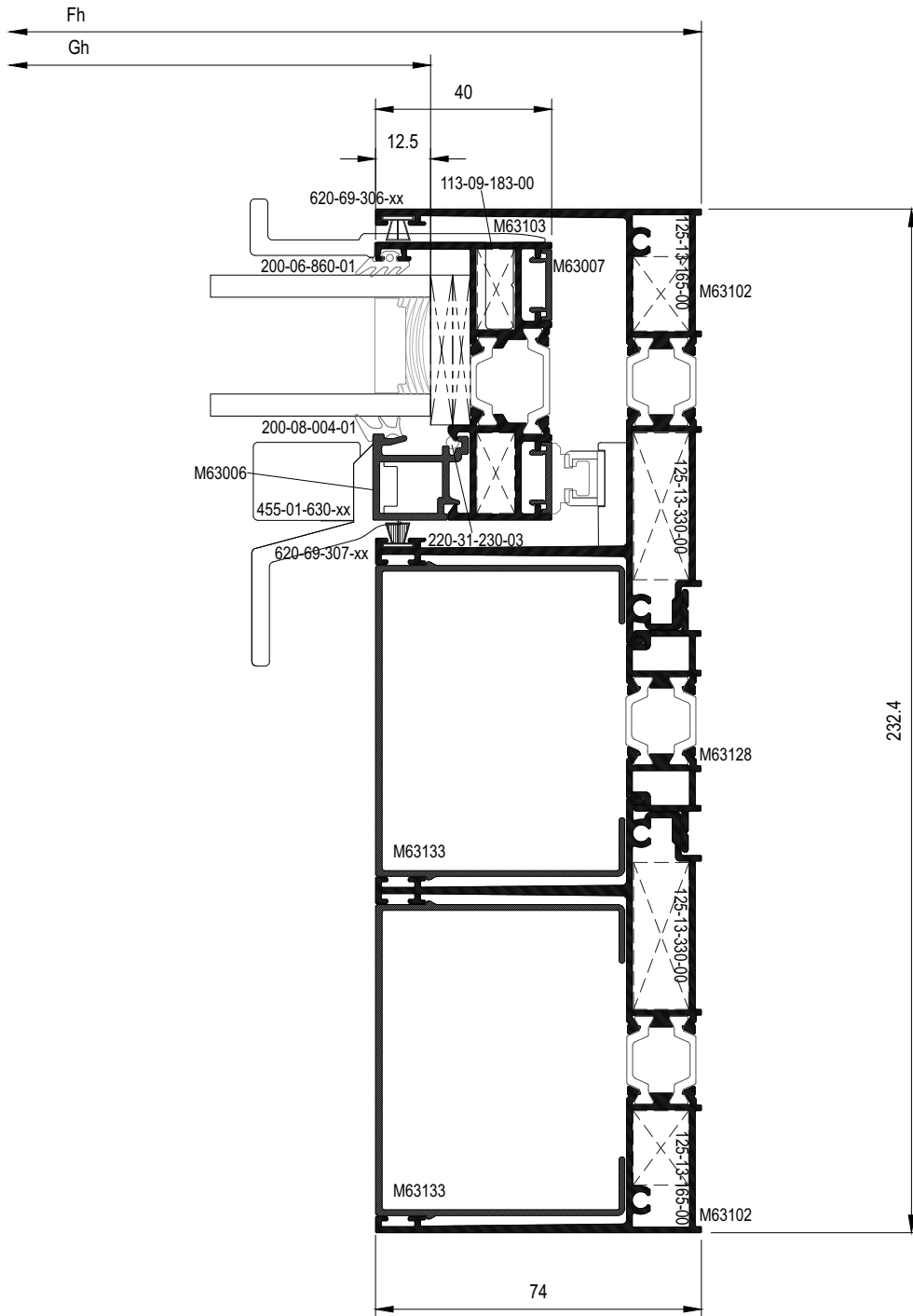

18

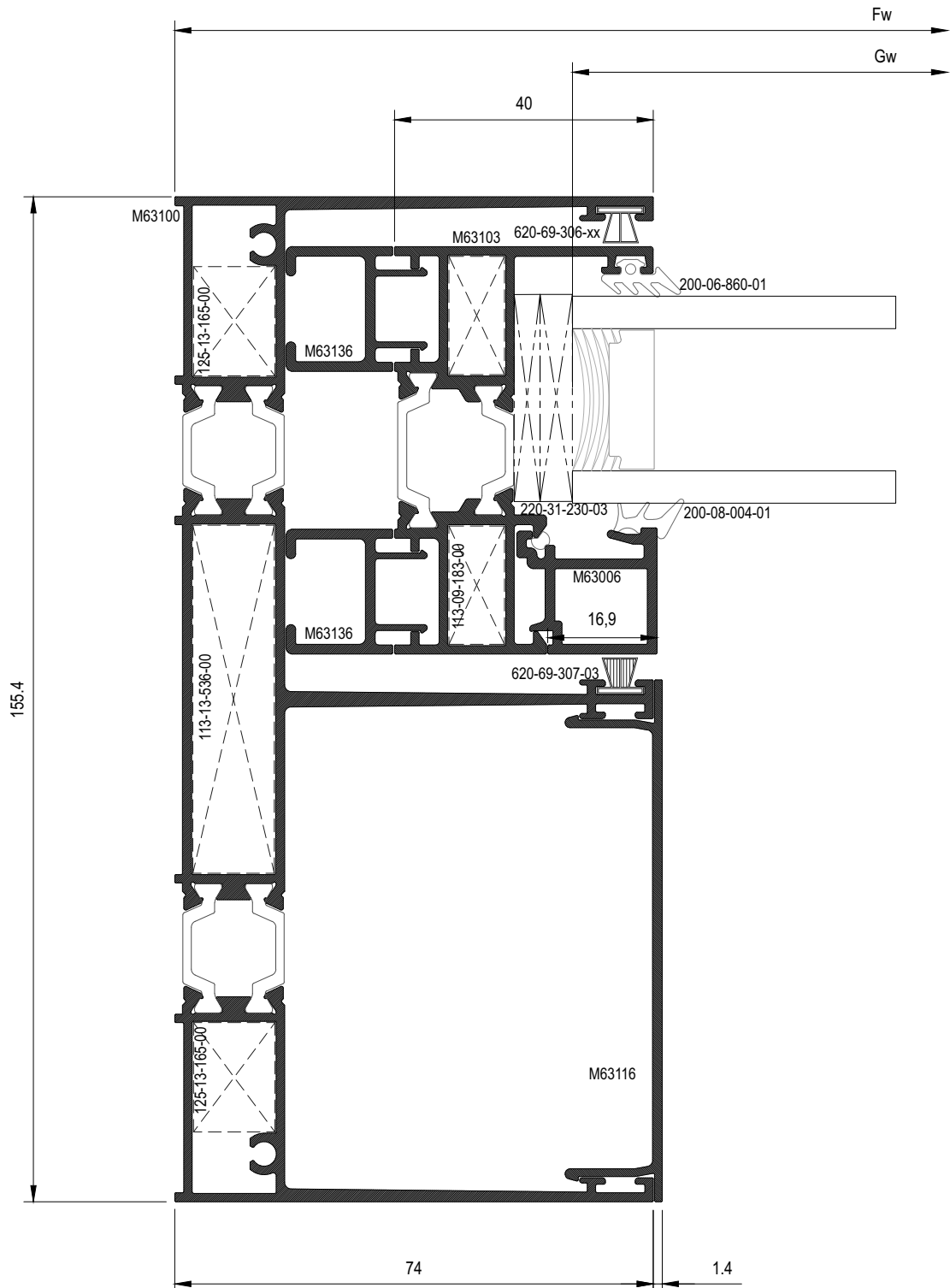

19

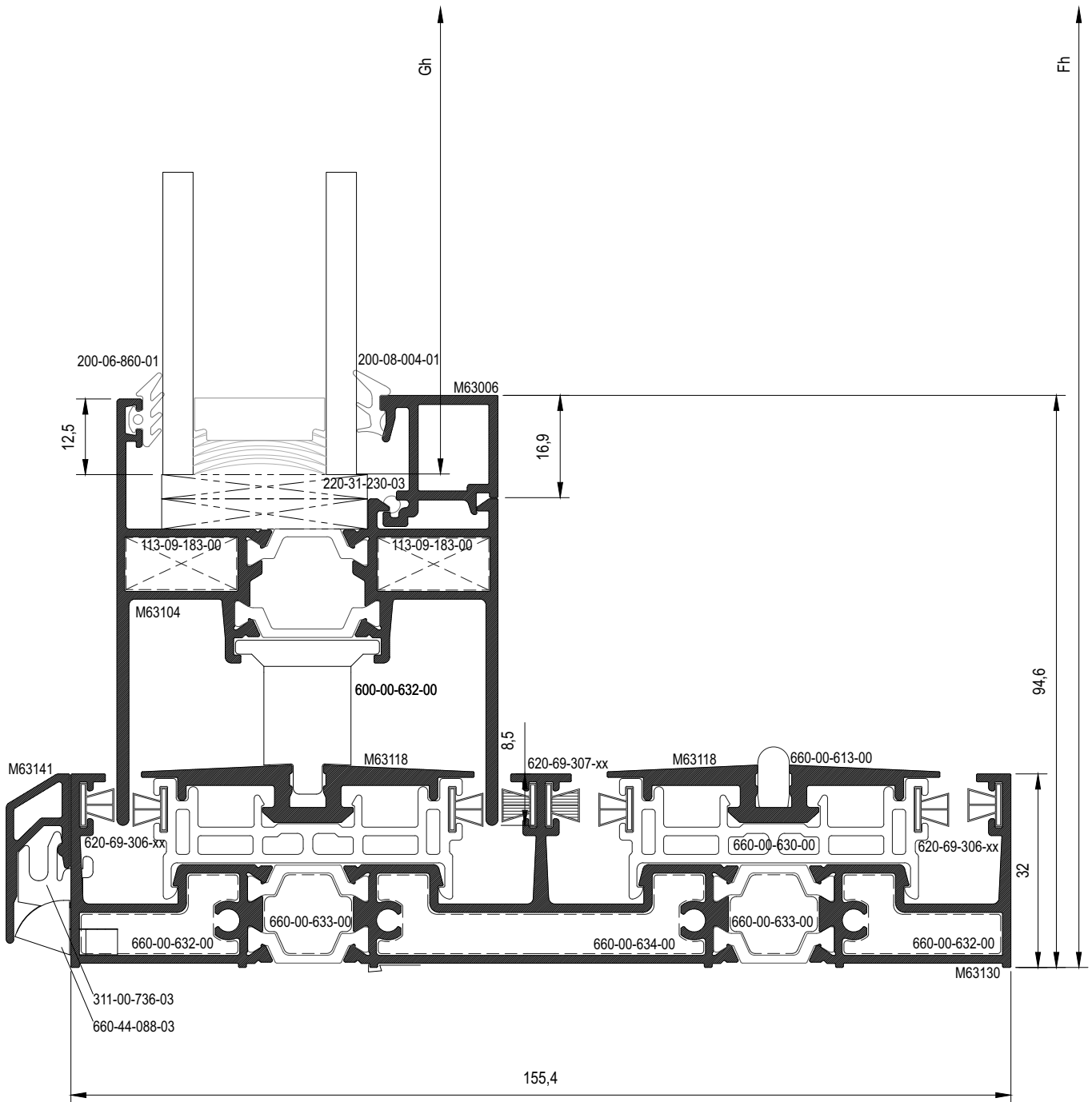

20

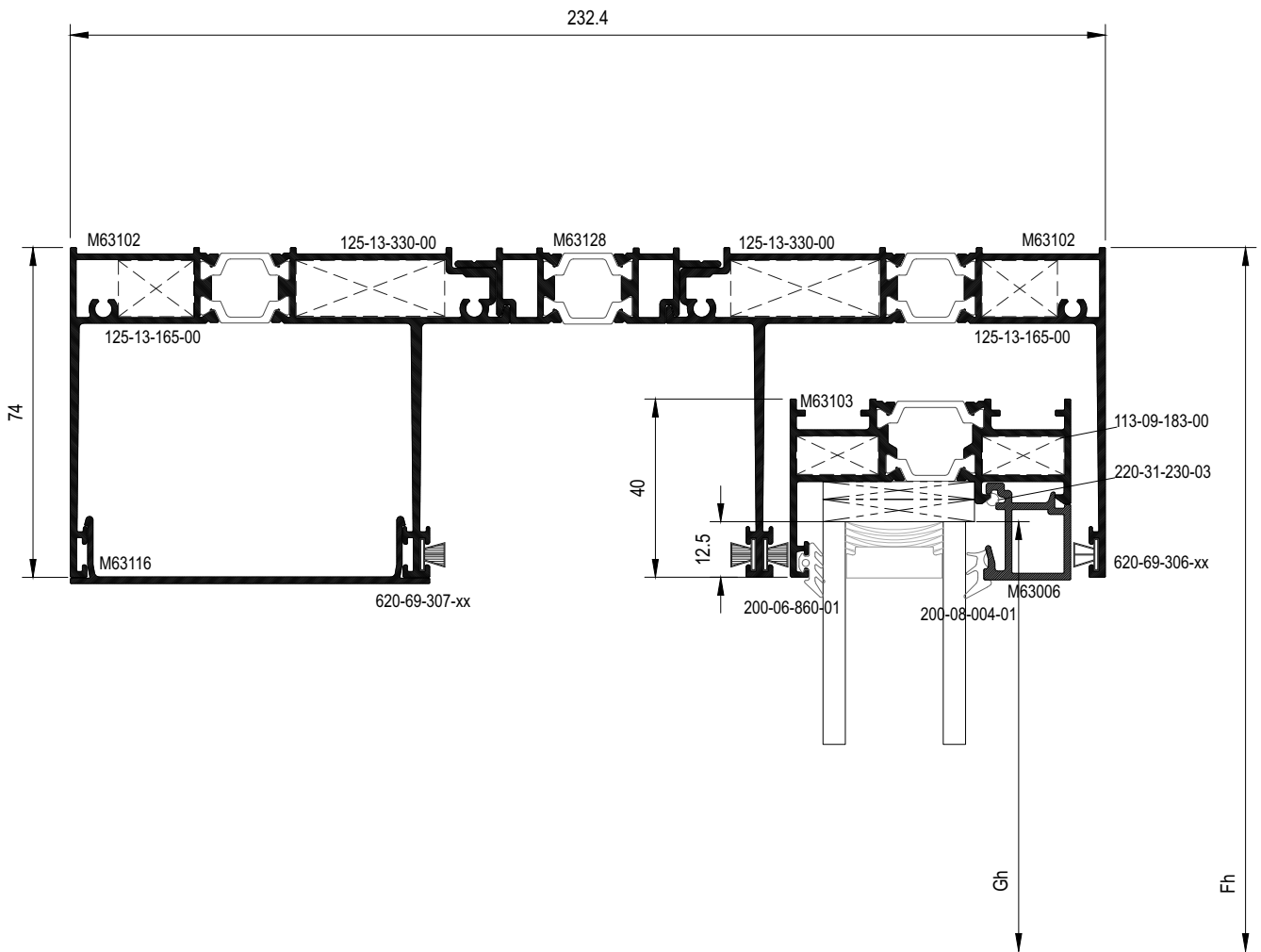



21

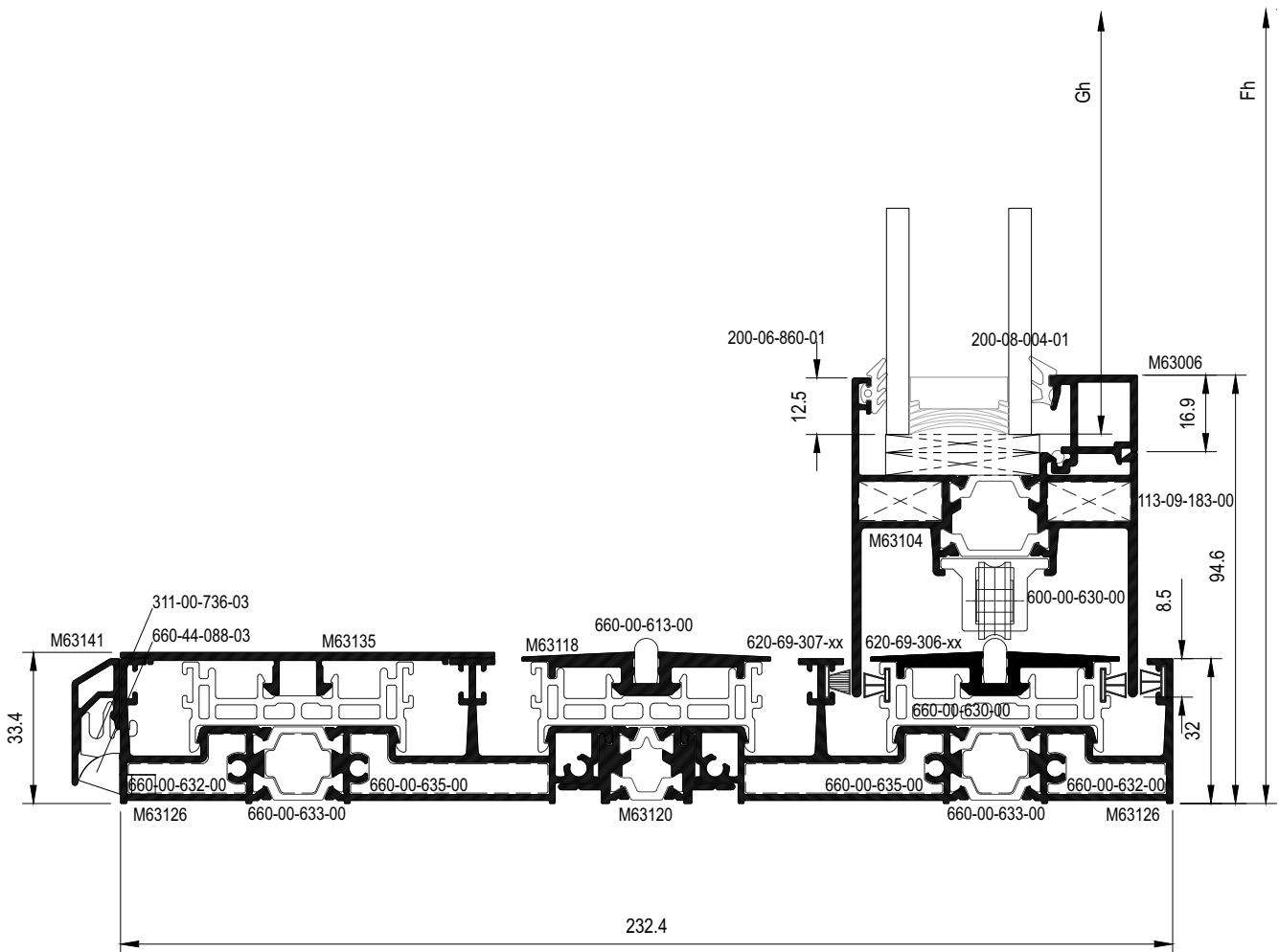

22

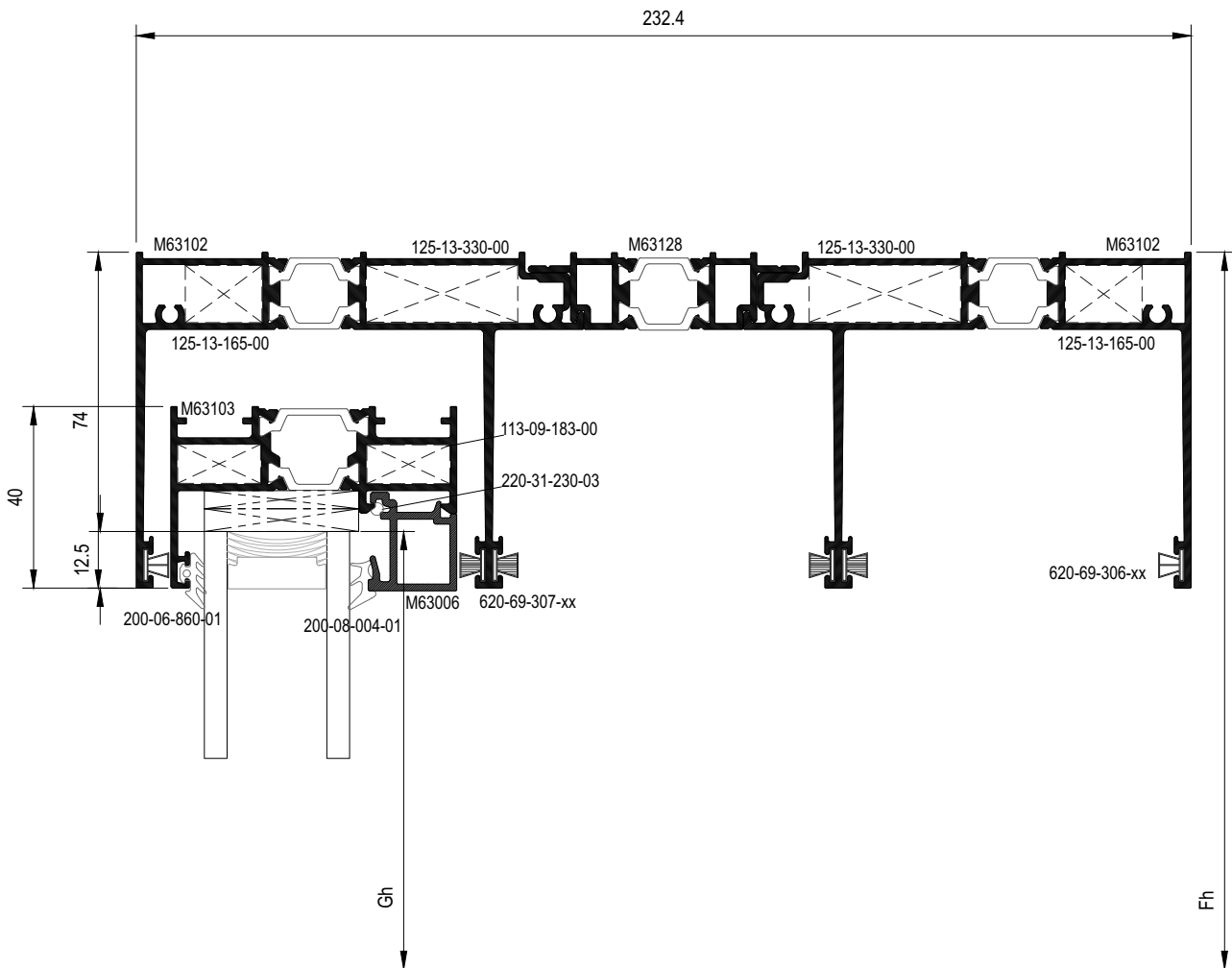

23

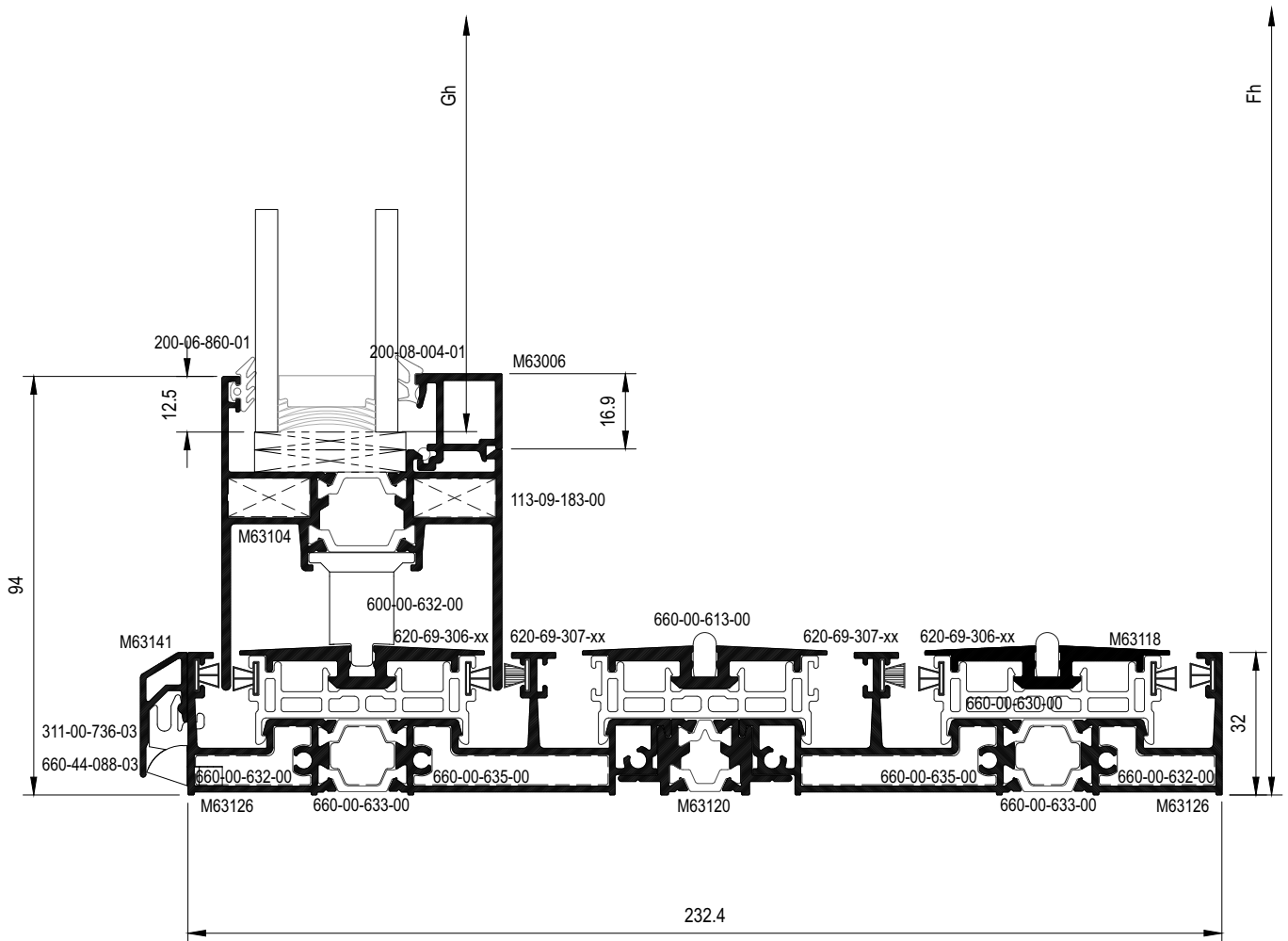

24

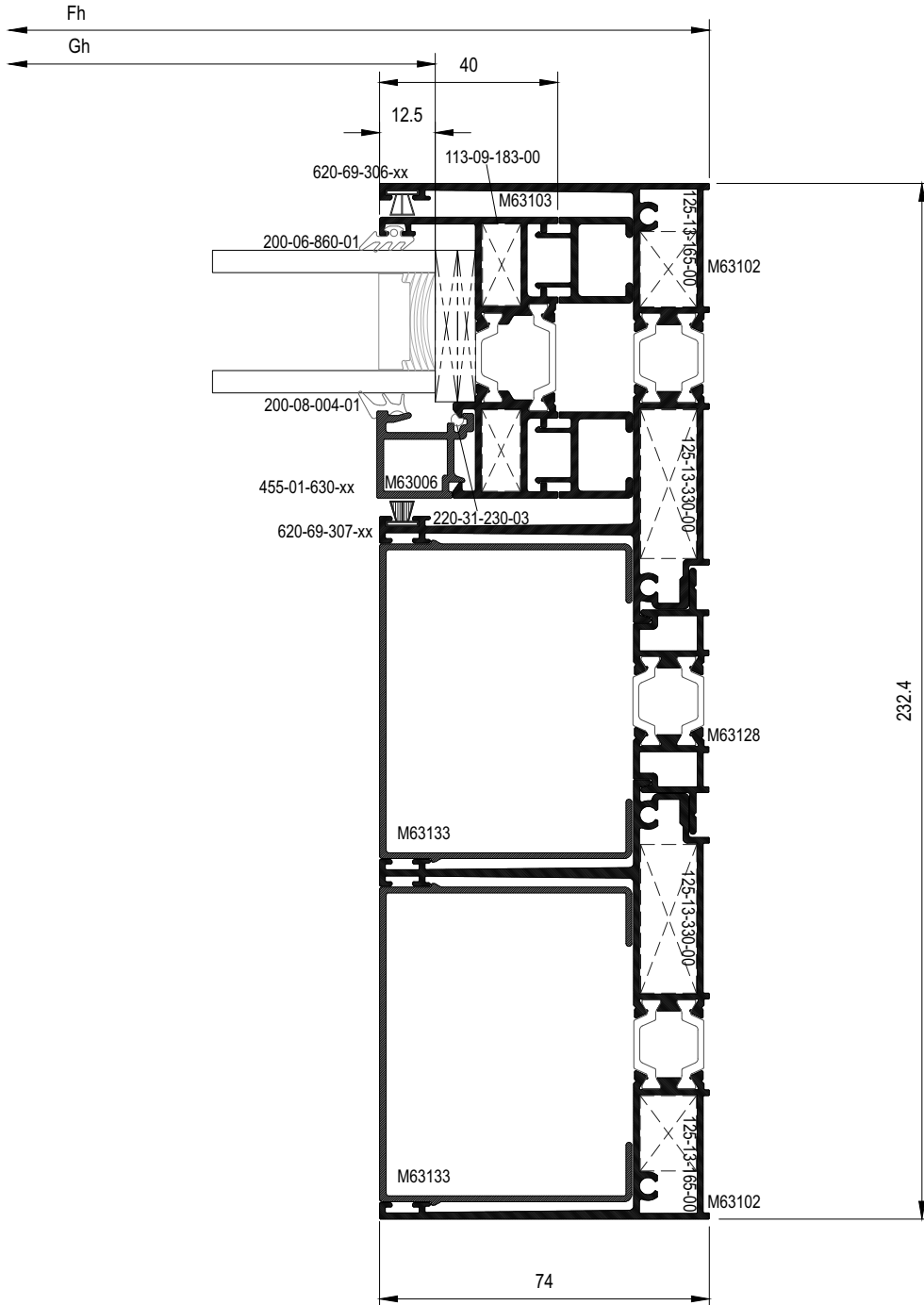

25

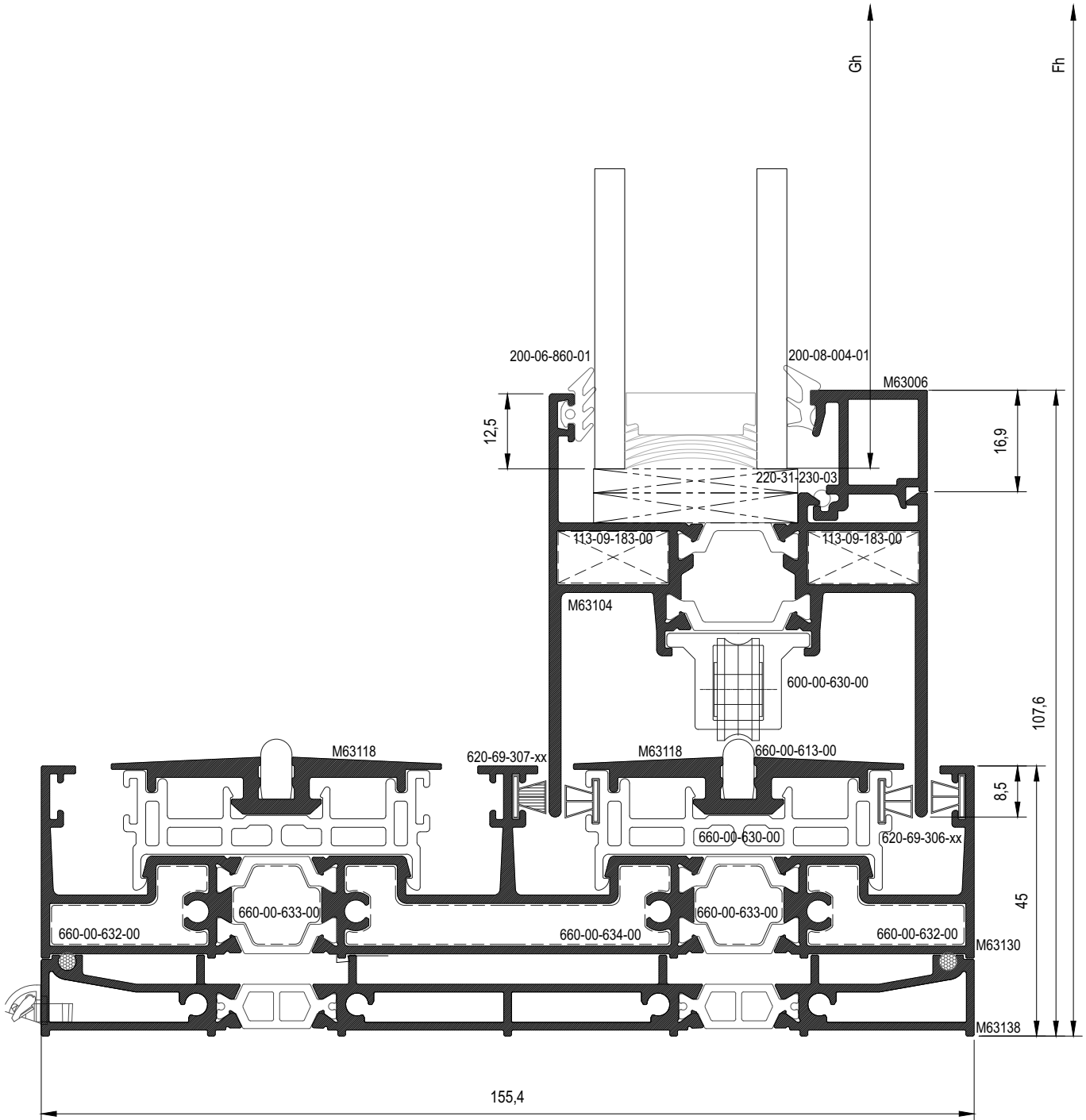

26

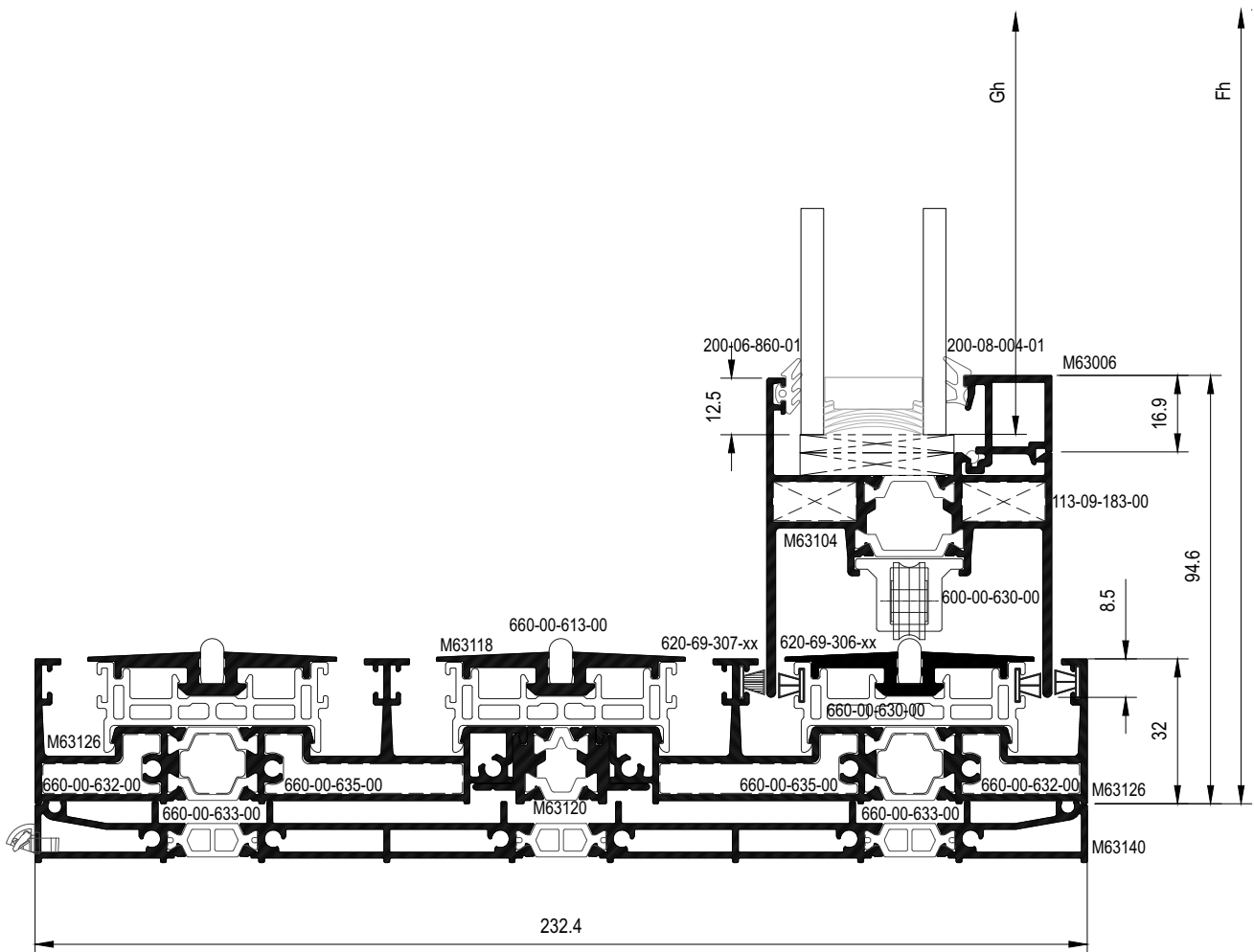

27

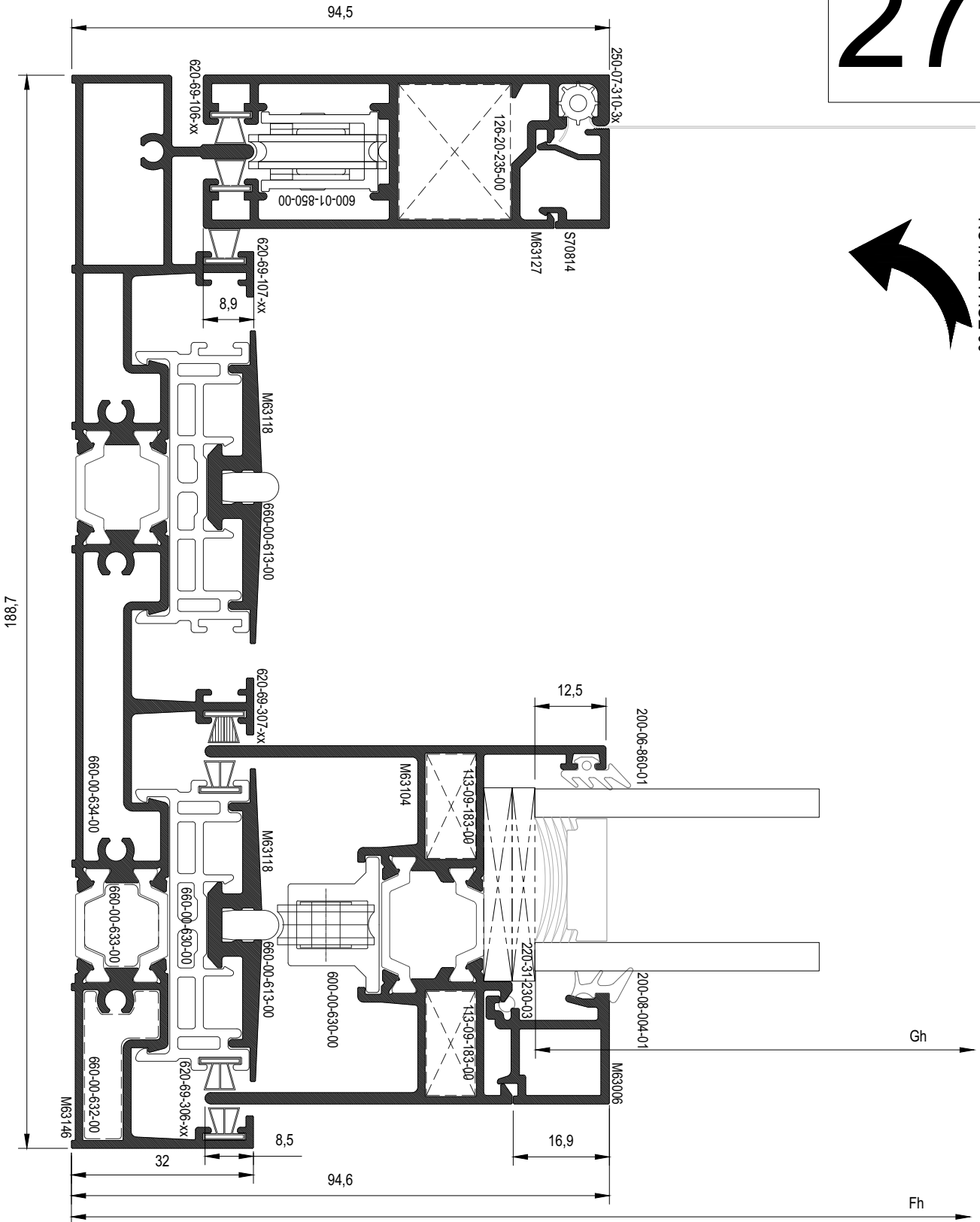

28

ROTATE PAGE 90°

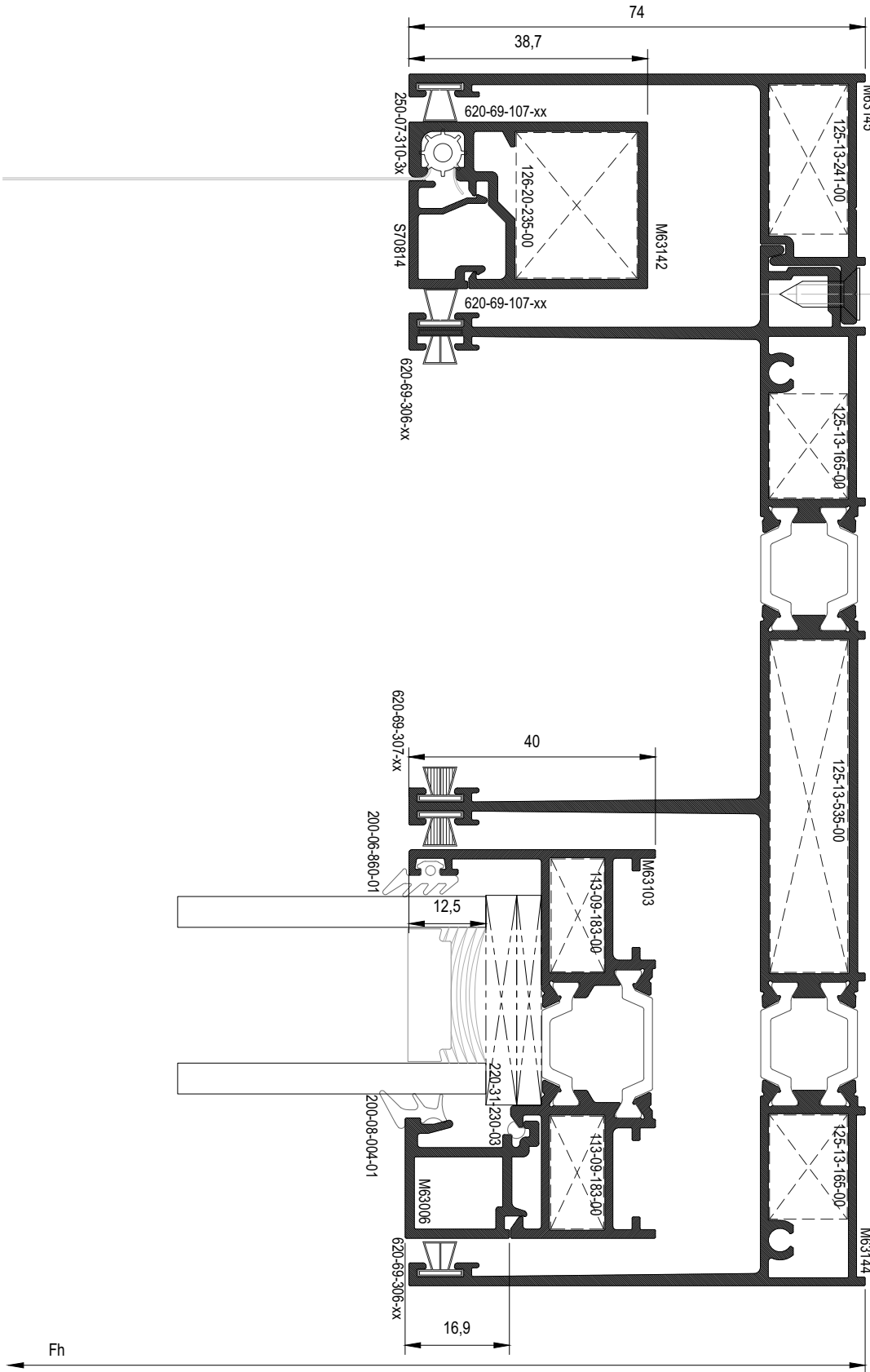



29

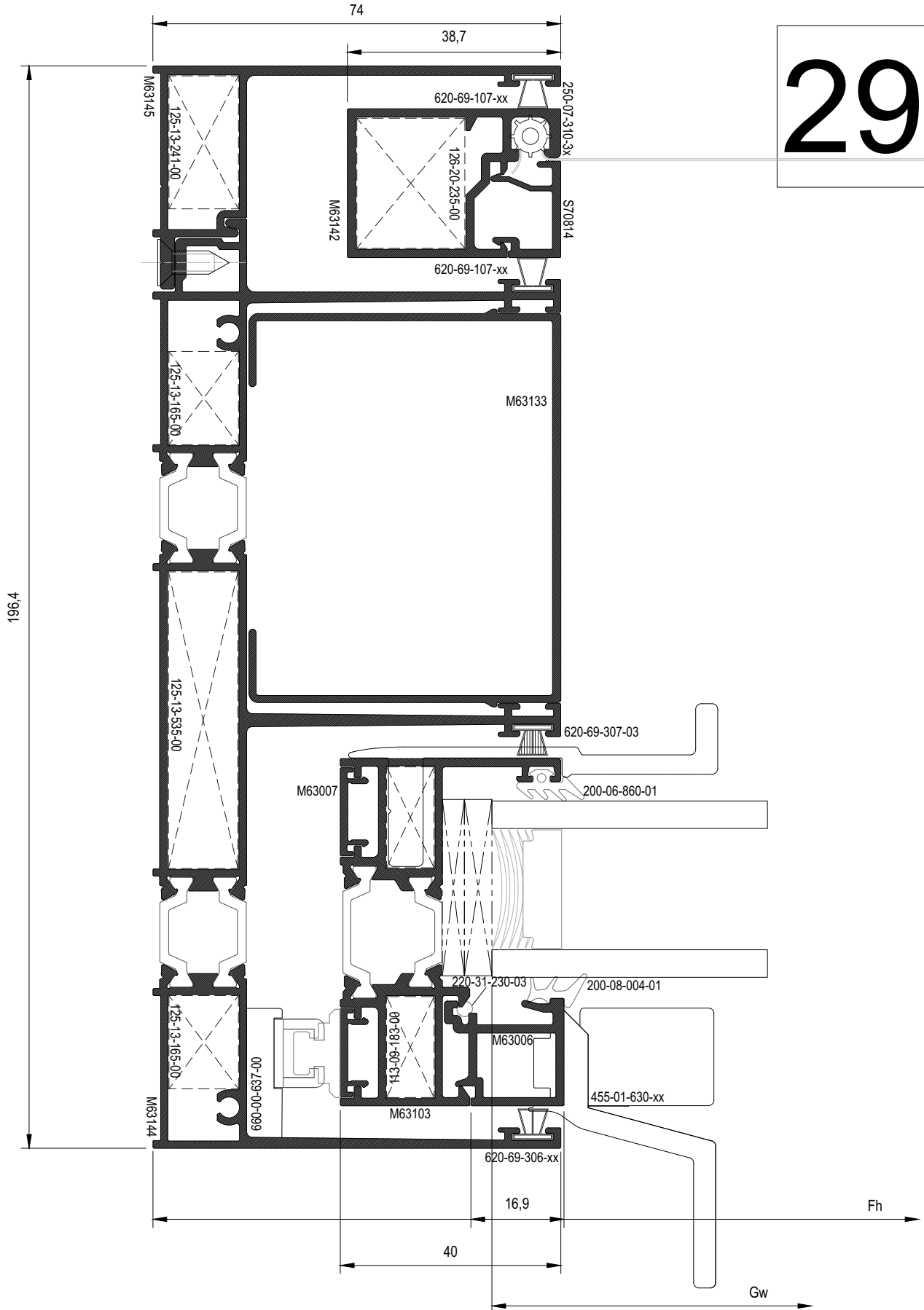

30

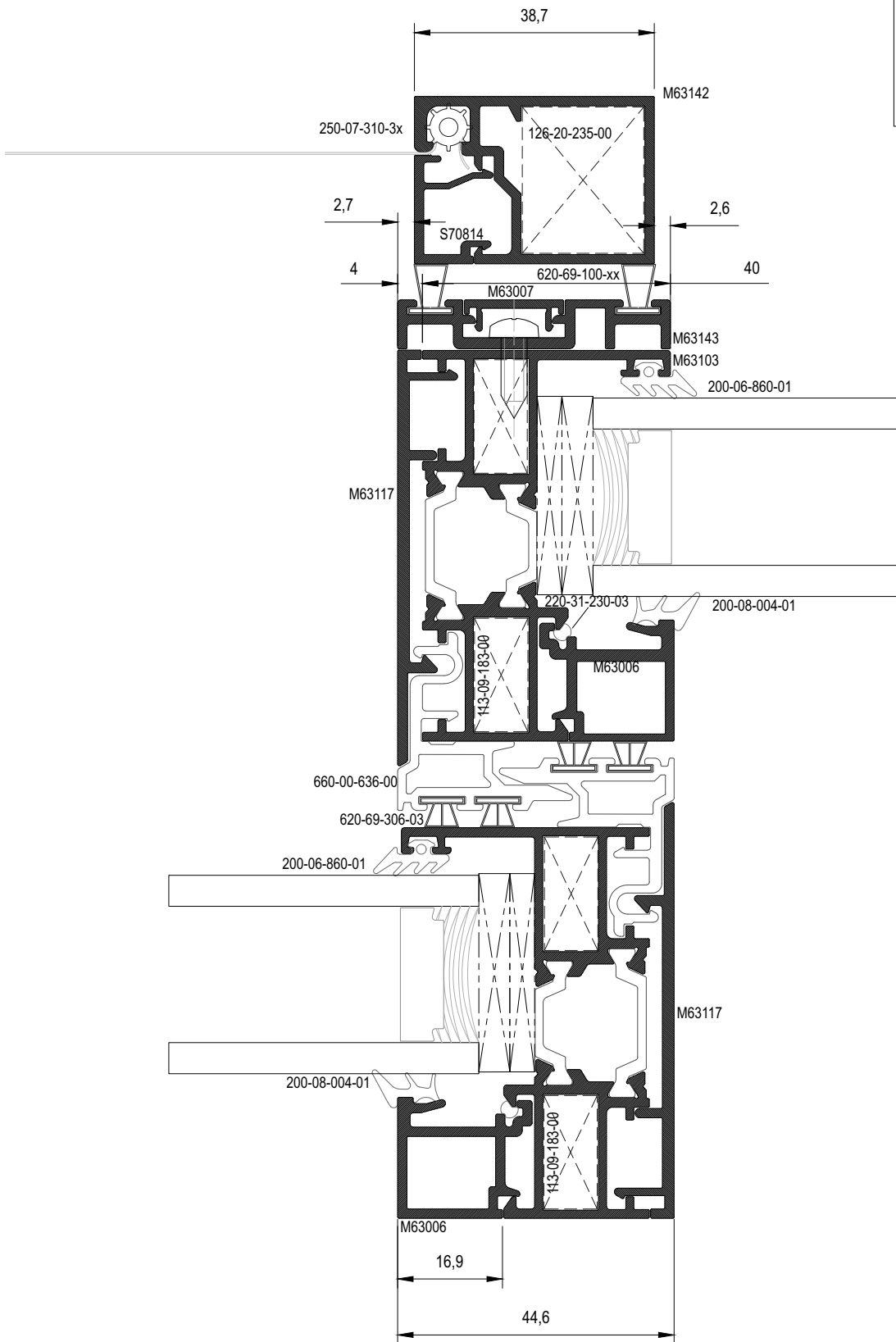

31

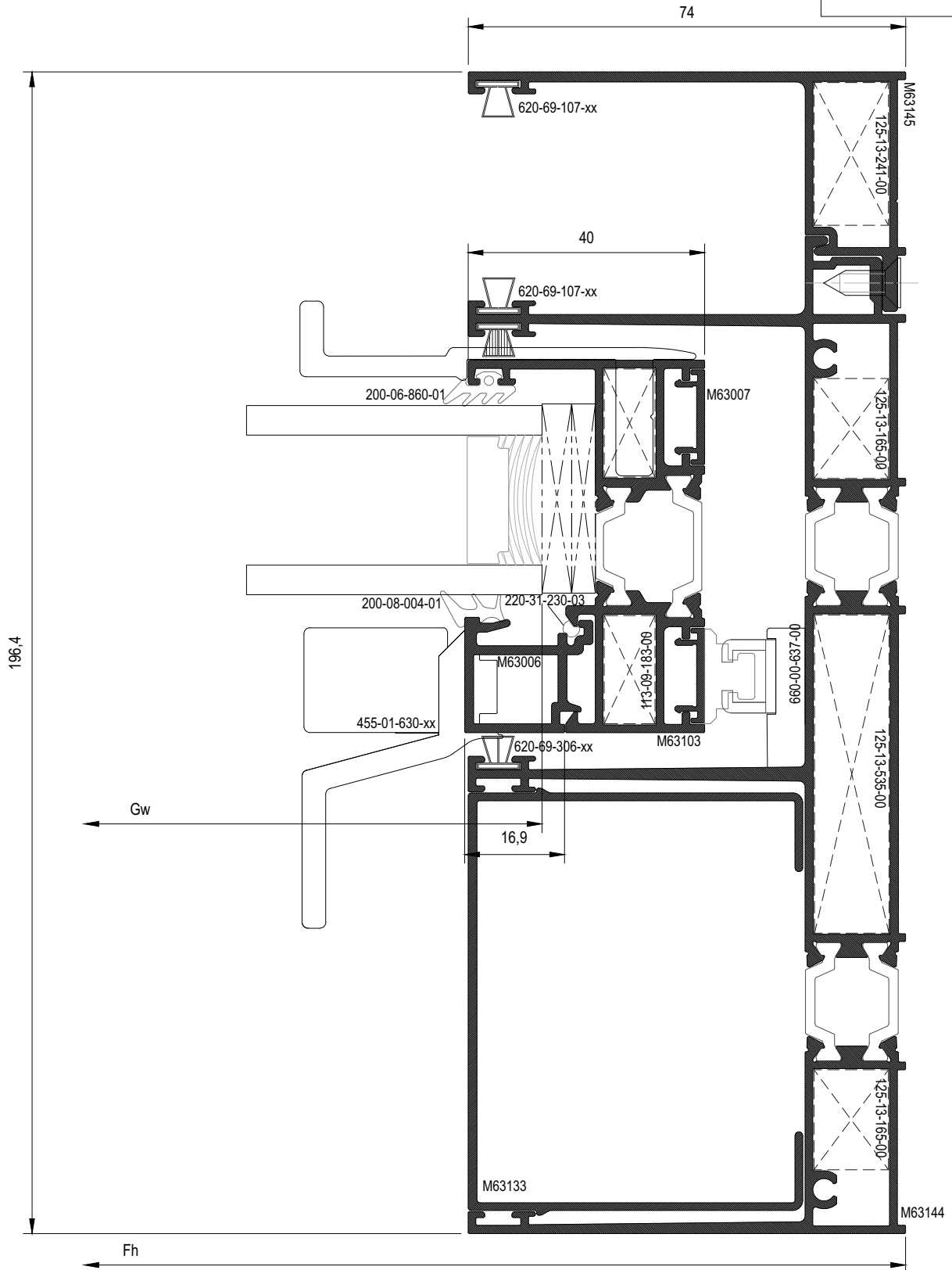

32

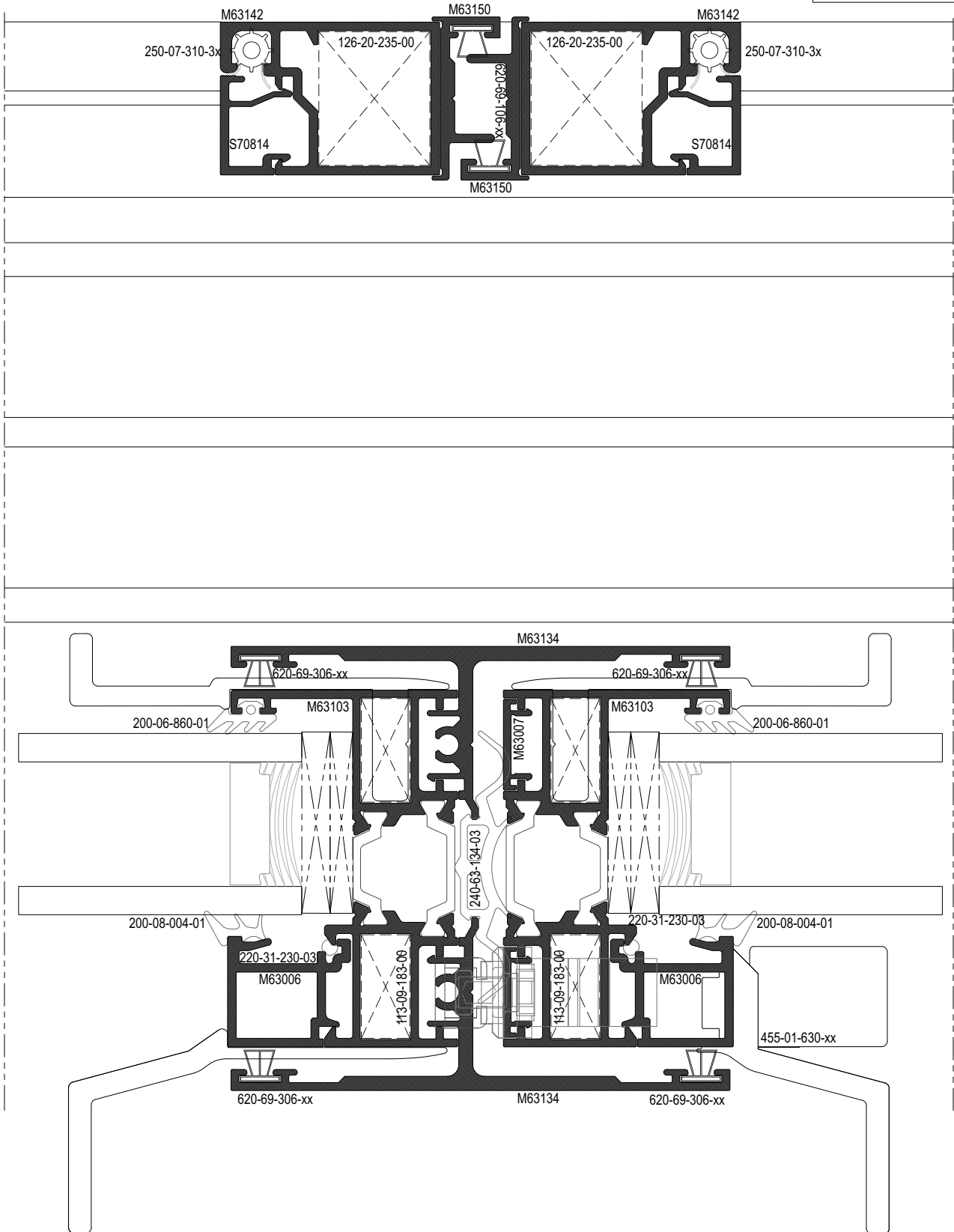

**A** Two-sash sliding window  
Δίφυλλο επάλληλο συρόμενο

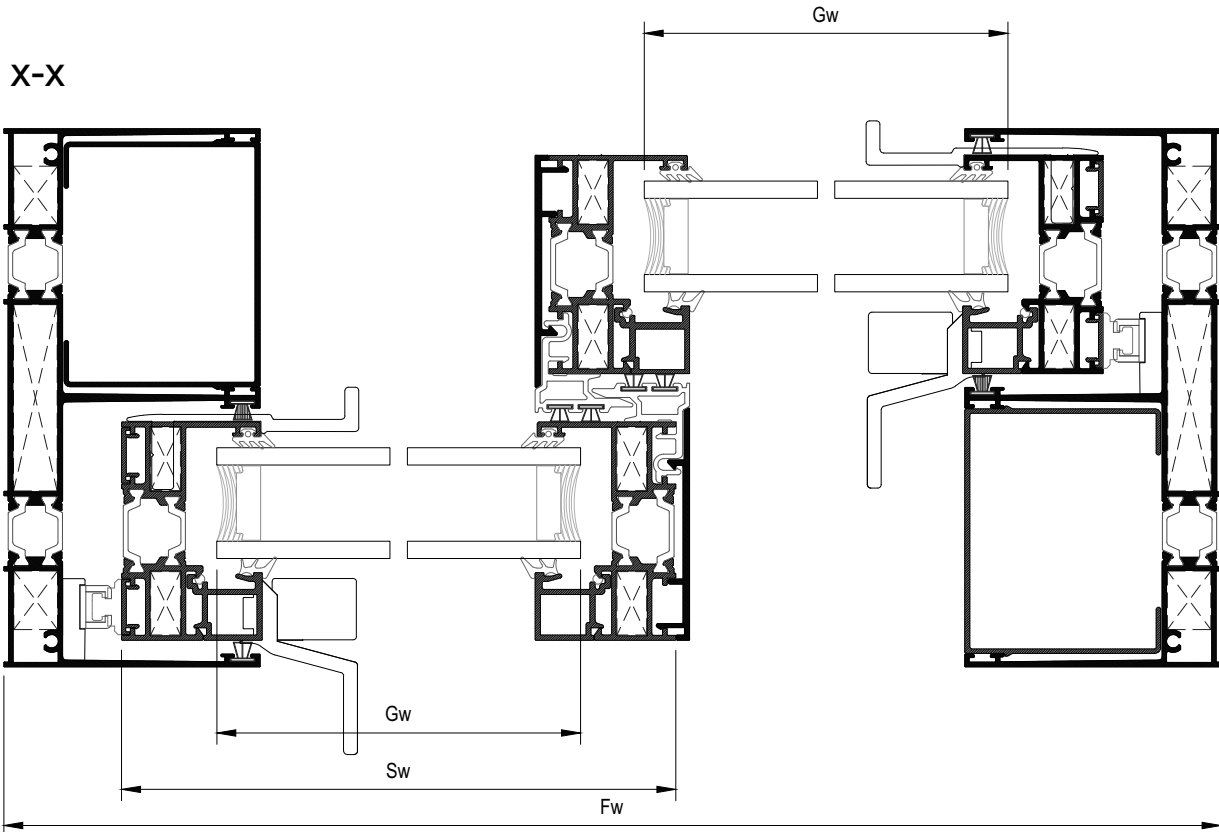
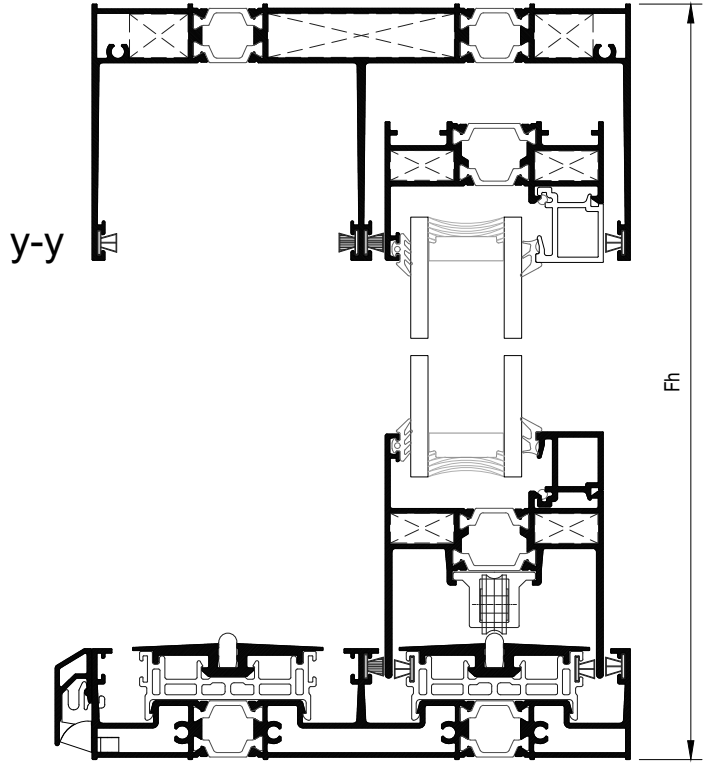
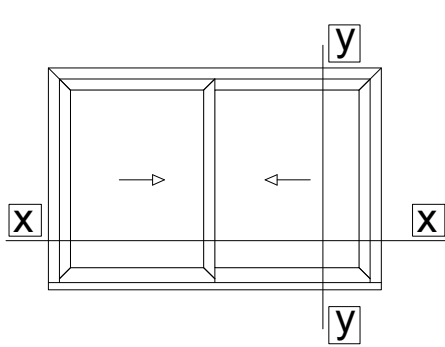

A	<b>Two-sash sliding window</b> <b>Δίφυλλο επάλληλο συρόμενο</b>
---	--

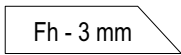
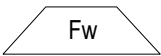
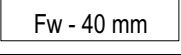
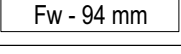
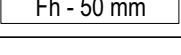
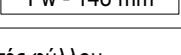
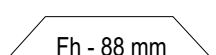
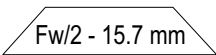
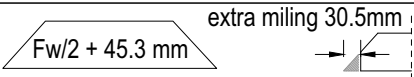
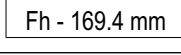
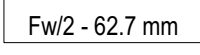
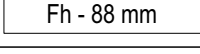
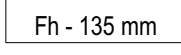
Κοπές προφίλ   Profile cuttings			
Description Περιγραφή	Code Κωδικός	Cutting Κοπή	Quantity Ποσότητα
Frame cuttings   Κοπές κάσας			
Frame height   Ύψος οδηγού	M63100		2 pcs   τμχ
Frame width   Πλάτος οδηγού	M63100		1 pcs   τμχ
Frame width   Πλάτος οδηγού	M63130		1 pcs   τμχ
Additional frame width   Πλάτος πρόσθετο οδηγού	M63118		2 pcs   τμχ
Cover frame cap height   Ύψος για καπάκι οδηγού	M63133		2 pcs   τμχ
Drainage cover profile width   Πλάτος για καπάκι απορροών οδηγού	M63141		1 pcs   τμχ
Sash cuttings   Κοπές φύλλου			
Sash height   Ύψος φύλλου	M63103		4 pcs   τμχ
Sash width   Πλάτος φύλλου	M63103		2 pcs   τμχ
Sash width   Πλάτος φύλλου	M63104		2 pcs   τμχ
Glazing bead height   Ύψος για πηχάκι	M63006		2 pcs   τμχ
Glazing bead to handle height   Ύψος για πηχάκι στο ύψος της χειρολαβής	M63006	$GB_1 = H - 194.6 \text{ mm} +$ $GB_2 = Fh - H - 174.6 \text{ mm}$ "H" is for the height of the middle of handle machining	2+2 pcs   τμχ
Glazing bead width   Πλάτος για πηχάκι	M63006		4 pcs   τμχ
Additional profile height   Ύψος για πρόσθετο φύλλου	M63007		4 pcs   τμχ
Weathering cover height   Ύψος για καπάκι γάντζου	M63117		2 pcs   τμχ
Glass cuttings   Κοπές υάλωσης			
Glass unit height   Ύψος υαλοπίνακα		Fh - 144 mm	2 pcs   τμχ
Glass unit width   Πλάτος υαλοπίνακα		Fw/2 - 71 mm	

A	<b>Two-sash sliding window</b> <b>Δίφυλλο επάλληλο συρόμενο</b>
---	--

List of accessories | Λίστα εξαρτημάτων













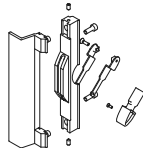
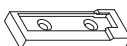

Code Κωδικός	Accessory Εξάρτημα	Description Περιγραφή	Quantity Ποσότητα
-----------------	-----------------------	--------------------------	----------------------

Frame accessories | Εξαρτήματα κάσας

660-00-613-00		Inox railing guide Ανοξείδωτος οδηγός	Fw - 95,5 mm x 2
660-00-630-00		Frame PVC for M630 PVC οδηγού για M630	Fw - 40 mm x 2
311-00-631-00		Pair of straight cap frame connectors for M630 Ζεύγος τάπων σκόρης σύνδεσης οδηγού για M630	1 pair   ζεύγος
125-13-165-00		Mechanical corner 12.6x16.5mm Μηχανική γωνία σύνδεσης 12.6x16.5mm	4 pcs   τμχ
<small>alternatively   εναλλακτικά 125-13-165-00</small> 113-13-170-00		Crimp corner cleat 12.6x16.7mm Πρεσσαριστή γωνία σύνδεσης 12.6x16.7mm	4 pcs   τμχ
125-13-535-00		Mechanical corner 12.6x53.5mm Μηχανική γωνία σύνδεσης 12.6x53.5mm	2 pcs   τμχ
<small>alternatively   εναλλακτικά 125-13-535-00</small> 113-13-536-00		Crimp corner cleat 12.6x53.6mm Πρεσσαριστή γωνία σύνδεσης 12.6x53.6mm	2 pcs   τμχ
180-00-630-00		Alignment corner for M630 frame Γωνία επιπεδότητας για οδηγό M630	4 pcs   τμχ
311-00-639-00		Central seal Κεντρικό στεγανωτικό	1 set   σετ
470-11-839-00		Metal Pin For Corner Connection Πείρος καρφωτών γωνιών	113-09-183-00 & 11313-170-00 2 pins/corner πείροι/γωνία 113-13-536-00 4 pins/corner πείροι/γωνία
660-00-631-00		Sash spacer for M630 Αποστατικό κύλισης για M630	10 pcs   τμχ
660-00-632-00		Porthole chamber barrier for M630 Φραγμός θαλάμου οδηγού για M630	3 pcs   τμχ
660-00-633-00		Polyamide porthole barrier for M630 Φραγμός πολυαμιδίου οδηγού για M630	4 pcs   τμχ
660-00-634-00		Porthole chamber barrier for M630 Φραγμός θαλάμου οδηγού για M630	2 pcs   τμχ
660-44-088-03		Water-drainage anti-return cover Καπάκι απορροής με αντεπιστροφή	1 pcs   τμχ / 200 mm
311-00-736-03		Clip for bottom track water drainage Κλιπ για την απορροή του κάτω οδηγού	1 pcs   τμχ / 300 mm

A	<b>Two-sash sliding window</b> <b>Δίφυλλο επάλληλο συρόμενο</b>
---	--

List of accessories | Λίστα εξαρτημάτων

Code Κωδικός	Accessory Εξάρτημα	Description Περιγραφή	Quantity Ποσότητα
<b>Sash accessories   Εξαρτήματα φύλλου</b>			
660-00-636-00		PVC for M630 interlocking profile PVC γάντζου για M630	(Fh -144.5mm) 2 pcs   τμχ.
113-09-183-00		Crimp corner cleat 8.6x18.3mm Πρεσαριστή γωνία σύνδεσης 8.6x18.3mm	16 pcs   τμχ
600-00-630-00		Rollers for M630 Ράουλο για M630	4 pcs   τμχ
311-00-632-00		Weathering profile end caps set for right sliding typology M630 Σει ταπών γάντζου για δεξιά συρόμενο M630	1 set
455-01-630-XX		Kit of internal-external handle Κιτ εσωτερικής-εξωτερικής χειρολαβής	2 pcs   τμχ
660-00-637-00		Setting block spacer Αποστατικό κλειδαριάς	1τμχ ανά κλειδώμα/ 1 piece per locking point
660-62-520-03		External Stopper 20 mm Εξωτερικό στοπ 20mm	1 pcs   τμχ
311-00-638-00		Sealing end cap for sash locking side Μπροστινή ταπα στεγανωση φυλλου	2 pcs   τμχ
290-00-004-00		Setting block 4mm Τακάκι 4mm	14 pcs   τμχ
290-00-005-00		Setting block 5mm Τακάκι 5mm	14 pcs   τμχ
200-08-004-01		Glazing gasket 4mm EPDM Ελαστικό σφήνα 4mm EPDM	4 Sh   4 Sw
200-06-860-01		Outside glazing gasket plugged 3mm Ελαστικό τζαμιού κουμπωτό 3mm EPDM	4 Sh   4 Sw
220-31-230-03		Foam gasket for upholding glazing bead Αφρώδες ελαστικό συγκράτησης για πηχάκια	4 Sh   4 Sw
620-69-306-03		Brush weatherstripping pile triffin 6mm Βουρτσάκι triffin 6mm	7Fw + 6Fh
620-69-307-03		Brush weatherstripping pile triffin 7mm Βουρτσάκι triffin 7mm	4Fw + 2Fh



**B** Two-sash sliding window with one fixed  
Δίφυλλο επάλληλο συρόμενο με σταθερό

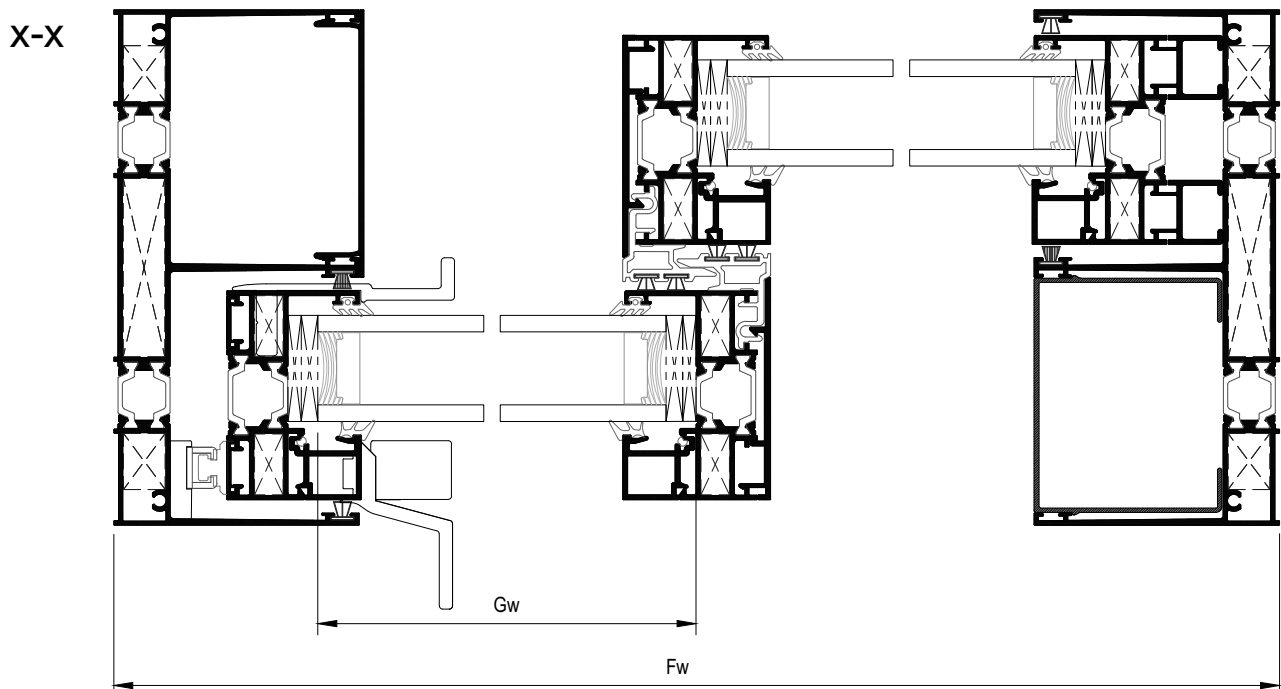
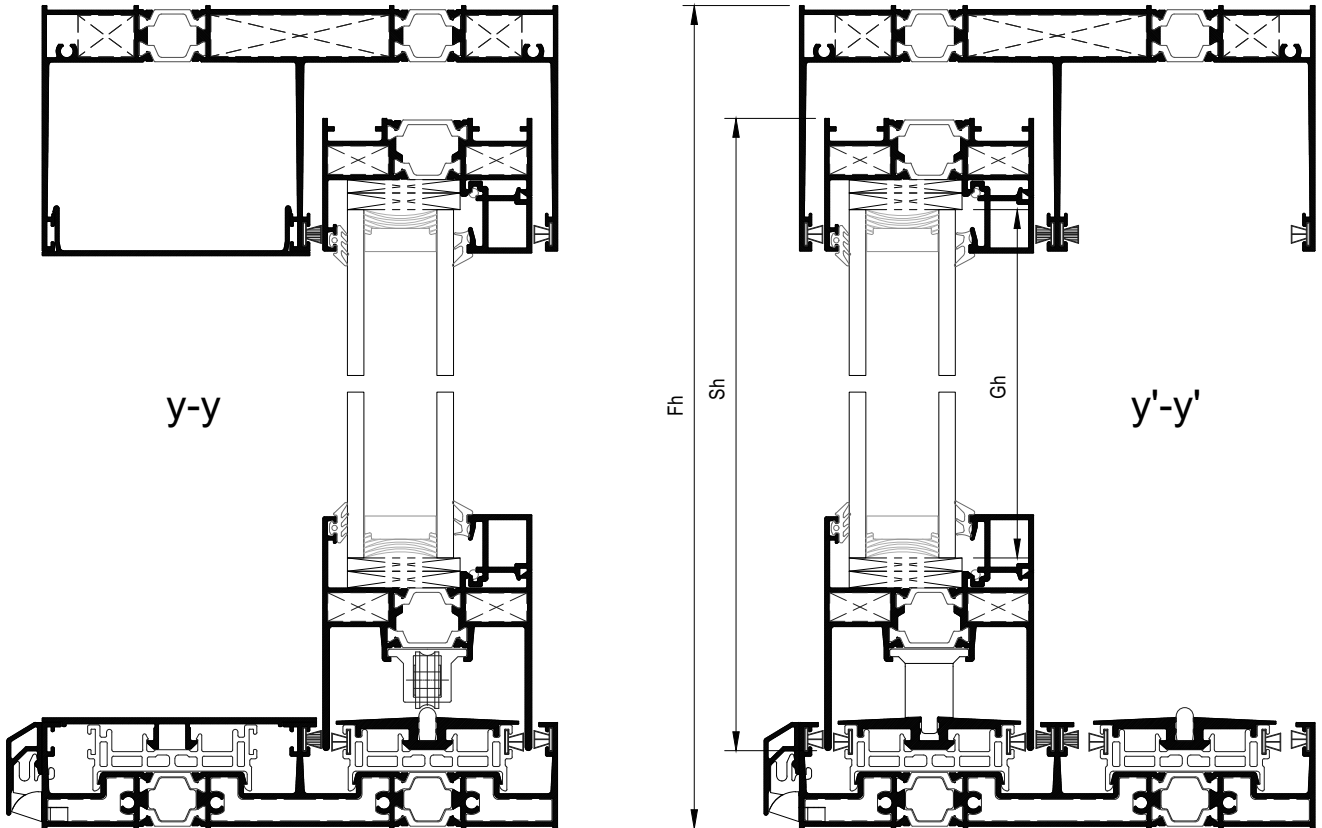
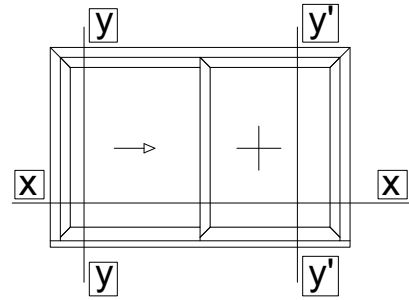

<b>B</b>	Two-sash sliding window with one fixed Δίφυλλο επάλληλο συρόμενο με σταθερό
----------	--

Κοπές προφίλ | Profile cuttings

Description Περιγραφή	Code Κωδικός	Cutting Κοπή	Quantity Ποσότητα
--------------------------	-----------------	-----------------	----------------------

Frame cuttings | Κοπές κάσας

Frame height   Ύψος οδηγού	M63100		2 pcs   τμχ
Frame width   Πλάτος οδηγού	M63100		1 pcs   τμχ
Frame width   Πλάτος οδηγού	M63130		1 pcs   τμχ
Additional frame width   Πλάτος πρόσθετο οδηγού	M63118		1 pcs   τμχ
Additional frame width   Πλάτος πρόσθετο οδηγού	M63118		1 pcs   τμχ
Cap profile for fix sash width   Πλάτος σταθερό καπάκι οδηγού	M63135		1 pcs   τμχ
Cover frame cap height   Ύψος για καπάκι οδηγού	M63116		1 pcs   τμχ
Cover frame cap width   Πλάτος για καπάκι οδηγού	M63116		1 pcs   τμχ
Cover frame cap height   Ύψος για καπάκι οδηγού	M63133		1 pcs   τμχ
Drainage cover profile width   Πλάτος για καπάκι απορροών οδηγού	M63141		1 pcs   τμχ

B	Two-sash sliding window with one fixed Δίφυλλο επάλληλο συρόμενο με σταθερό
---	--

Κοπές προφίλ | Profile cuttings

Description Περιγραφή	Code Κωδικός	Cutting Κοπή	Quantity Ποσότητα
--------------------------	-----------------	-----------------	----------------------

Sash cuttings | Κοπές φύλλου

Sash height   Ύψος φύλλου	M63103		4 pcs   τμχ
Sash width   Πλάτος φύλλου	M63103		2 pcs   τμχ
Sash width   Πλάτος φύλλου	M63104		2 pcs   τμχ
Glazing bead height   Ύψος για πηχάκι	M63006	$Fh - 169.4 \text{ mm}$	2 pcs   τμχ
Glazing bead to handle height   Ύψος για πηχάκι στο ύψος της χειρολαβής	M63006	$GB_1 = H - 194.6 \text{ mm} +$ $GB_2 = Fh - H - 174.6 \text{ mm}$	2+2 pcs   τμχ
Glazing bead width   Πλάτος για πηχάκι	M63006	$Fw/2 - 62.7 \text{ mm}$	4 pcs   τμχ
Additional profile height   Ύψος για πρόσθετο φύλλου	M63007	$Fh - 88 \text{ mm}$	2 pcs   τμχ
Weathering cover height   Ύψος για καπάκι γάντζου	M63117	$Fh - 135 \text{ mm}$	1 pcs   τμχ
Weathering cover height   Ύψος για καπάκι γάντζου	M63117	$Fh - 106 \text{ mm}$	1 pcs   τμχ
Additional profile height   Ύψος για πρόσθετο φύλλου	M63136	$Fh - 101 \text{ mm}$	2 pcs   τμχ

Glass cuttings | Κοπές υάλωσης

Glass unit height   Ύψος υαλοπίνακα	$Fh - 144 \text{ mm}$	2 pcs   τμχ
Glass unit width   Πλάτος υαλοπίνακα	$Fw/2 - 71 \text{ mm}$	

**B**
**Two-sash sliding window with one fixed**  
**Δίφυλλο επάλληλο συρόμενο με σταθερό**
**List of accessories | Λίστα εξαρτημάτων**

Code Κωδικός	Accessory Εξάρτημα	Description Περιγραφή	Quantity Ποσότητα
<b>Frame accessories   Εξαρτήματα κάσας</b>			
660-00-613-00		Inox railing guide Ανοξείδωτος οδηγός	Fw - 95.5 mm
660-00-630-00		Frame PVC for M630 PVC οδηγού για M630	Fw - 40 mm x 2
311-00-631-00		Pair of straight cap frame connectors for M630 Ζεύγος τάπων σκόρης σύνδεσης οδηγού για M630	1 pair   ζεύγος
125-13-165-00		Mechanical corner 12.6x16.5mm Μηχανική γωνία σύνδεσης 12.6x16.5mm	4 pcs   τμχ
<small>alternatively   εναλλακτικά 125-13-165-00</small> 113-13-170-00		Crimp corner cleat 12.6x16.7mm Πρεσσαριστή γωνία σύνδεσης 12.6x16.7mm	4 pcs   τμχ
125-13-535-00		Mechanical corner 12.6x53.5mm Μηχανική γωνία σύνδεσης 12.6x53.5mm	2 pcs   τμχ
<small>alternatively   εναλλακτικά 125-13-535-00</small> 113-13-536-00		Crimp corner cleat 12.6x53.6mm Πρεσσαριστή γωνία σύνδεσης 12.6x53.6mm	2 pcs   τμχ
180-00-630-00		Alignment corner for M630 frame Γωνία επιπεδότητας για οδηγό M630	4 pcs   τμχ
311-00-639-00		Central seal Κεντρικό στεγανωτικό	1 set   σετ
470-11-839-00		Metal Pin For Corner Connection Πείρος καρφωτών γωνιών	113-09-183-00 & 11313-170-00 2 pins/corner πείροι/γωνία 113-13-536-00 4 pins/corner πείροι/γωνία
620-69-307-03		Brush weatherstripping pile triffin 7mm Βουρτσάκι triffin 7mm	3Fw+2Fh
660-00-631-00		Sash spacer for M630 Αποστατικό κύλισης για M630	10 pcs   τμχ
660-00-632-00		Porthole chamber barrier for M630 Φραγμός θαλάμου οδηγού για M630	3 pcs   τμχ
660-00-633-00		Polyamide porthole barrier for M630 Φραγμός πολυαμιδίου οδηγού για M630	4 pcs   τμχ
660-00-634-00		Porthole chamber barrier for M630 Φραγμός θαλάμου οδηγού για M630	2 pcs   τμχ
660-44-088-03		Water-drainage anti-return cover Καπάκι απορροής με αντεπιστροφή	1 pcs   τμχ / 200 mm
311-00-736-03		Clip for bottom track water drainage Κλιπ για την απορροή του κάτω οδηγού	1 pcs   τμχ / 300 mm

**B** Two-sash sliding window with one fixed  
Δίφυλλο επάλληλο συρόμενο με σταθερό

List of accessories | Λίστα εξαρτημάτων

Code Κωδικός	Accessory Εξάρτημα	Description Περιγραφή	Quantity Ποσότητα
-----------------	-----------------------	--------------------------	----------------------

Sash accessories | Εξαρτήματα φύλλου

660-00-636-00		PVC for M630 interlocking profile PVC γάντζου για M630	Fh -144.5mm Fh -106mm
113-09-183-00		Crimp corner cleat 8.6x18.3mm Πρεσσαριστή γωνία σύνδεσης 8.6x18.3mm	16 pcs   τμχ
600-00-630-00		Rollers for M630 Ράουλο για M630	4 pcs   τμχ
311-00-632-00		Weathering profile end caps set for right sliding typology M630 Σετ ταπών γάντζου για δεξιά συρόμενο M630	1 set
455-01-630-XX		Kit of internal-external handle Κιτ εσωτερικής-εξωτερικής χειρολαβής	1 pcs   τμχ
600-00-632-00		Spacer for M630 fixed sash Αποστάτης σταθερού φύλλου M630	3τμχ ανά σταθερό φύλλο 3 pieces per fixed sash
660-00-637-00		Setting block spacer Αποστατικό κλειδαριάς	1τμχ ανά κλειδώμα/ 1 piece per locking point
660-62-520-03		External Stopper 20 mm Εξωτερικό στοπ 20mm	1 pcs   τμχ
311-00-638-00		Sealing end cap for sash locking side Μπροστινή ταπα στεγανωσης φυλλου	1 pcs   τμχ
290-00-004-00		Setting block 4mm Τακάκι 4mm	14 pcs   τμχ
290-00-005-00		Setting block 5mm Τακάκι 5mm	14 pcs   τμχ
200-08-004-01		Glazing gasket 4mm EPDM Ελαστικό σφήνα 4mm EPDM	4 Sh   4 Sw
200-06-860-01		Outside glazing gasket plugged 3mm Ελαστικό τζαμιού κουμπωτό 3mm EPDM	4 Sh   4 Sw
220-31-230-03		Foam gasket for upholding glazing bead Αφρώδες ελαστικό συγκράτησης για πηχάκια	4 Sh   4 Sw
620-69-306-03		Brush weatherstripping pile triffin 6mm Βουρτσάκι triffin 6mm	6Fw+6Fh

C

Four-sash meeting stile sliding window  
Τετράφυλλο φιλητό συρόμενο

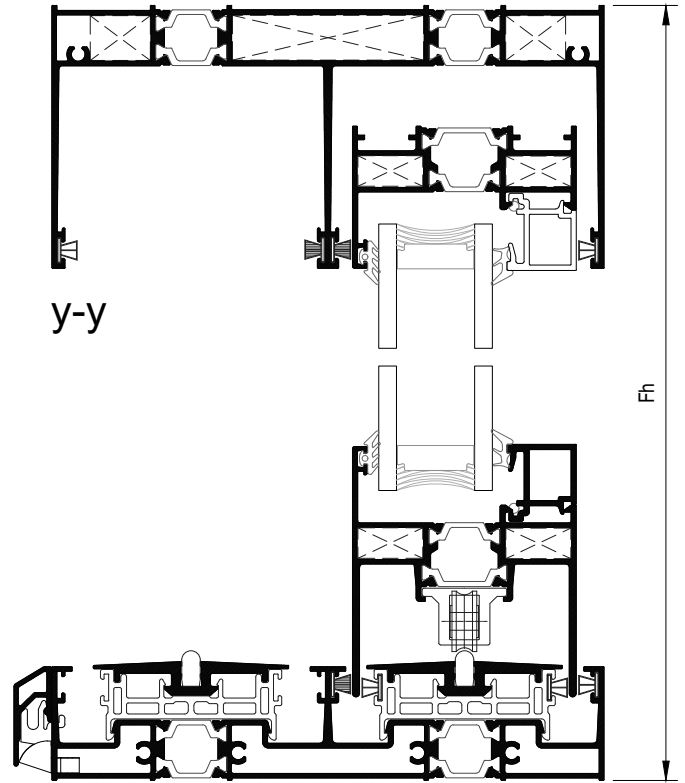
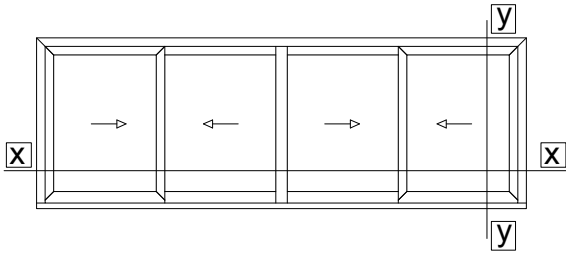

X-X

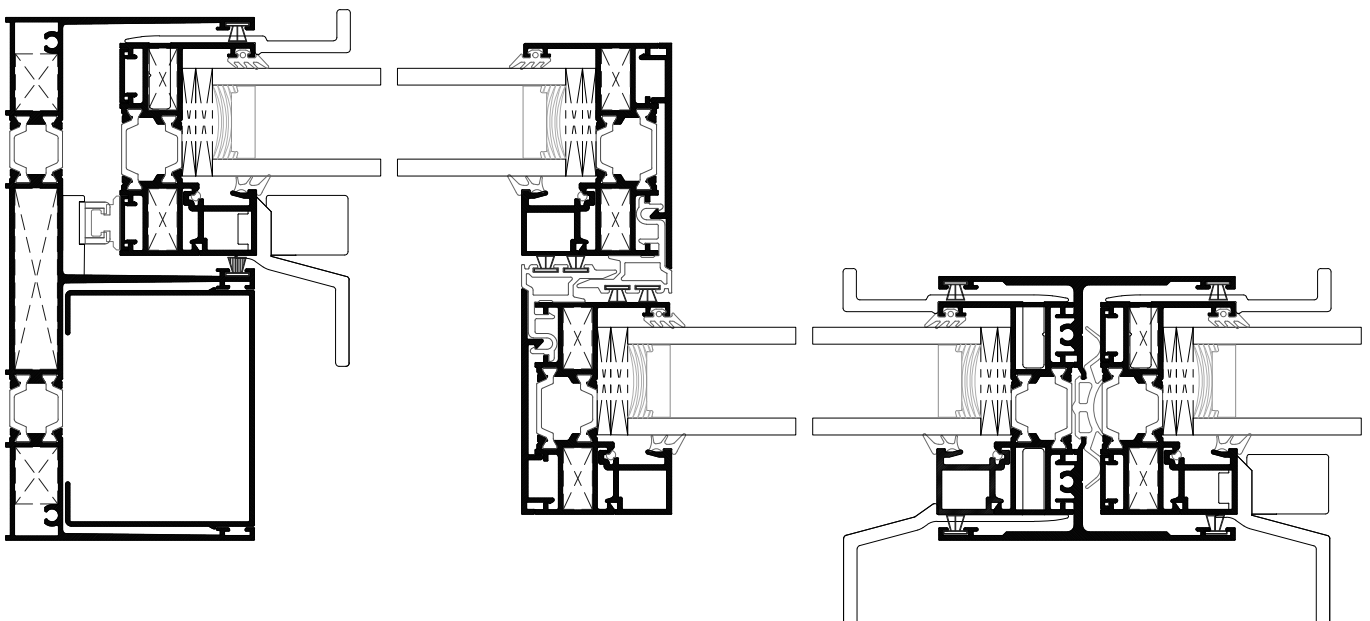

C	Four-sash meeting stile sliding window Τετράφυλλο φιλητό συρόμενο
---	--

Κοπές προφίλ | Profile cuttings

Description Περιγραφή	Code Κωδικός	Cutting Κοπή	Quantity Ποσότητα
--------------------------	-----------------	-----------------	----------------------

Frame cuttings | Κοπές κάσας

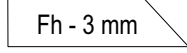
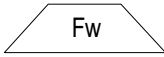
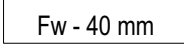
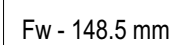
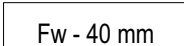
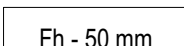
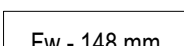
Frame height   Ύψος οδηγού	M63100	 Fh - 3 mm	2 pcs   τμχ
Frame width   Πλάτος οδηγού	M63100	 Fw	1 pcs   τμχ
Frame width   Πλάτος οδηγού	M63130	 Fw - 40 mm	1 pcs   τμχ
Additional frame width   Πλάτος πρόσθετο οδηγού	M63118	 Fw - 148.5 mm	1 pcs   τμχ
Additional frame width   Πλάτος πρόσθετο οδηγού	M63118	 Fw - 40 mm	1 pcs   τμχ
Cover frame cap height   Ύψος για καπάκι οδηγού	M63133	 Fh - 50 mm	2 pcs   τμχ
Drainage cover profile width   Πλάτος για καπάκι απορροών οδηγού	M63141	 Fw - 148 mm	1 pcs   τμχ

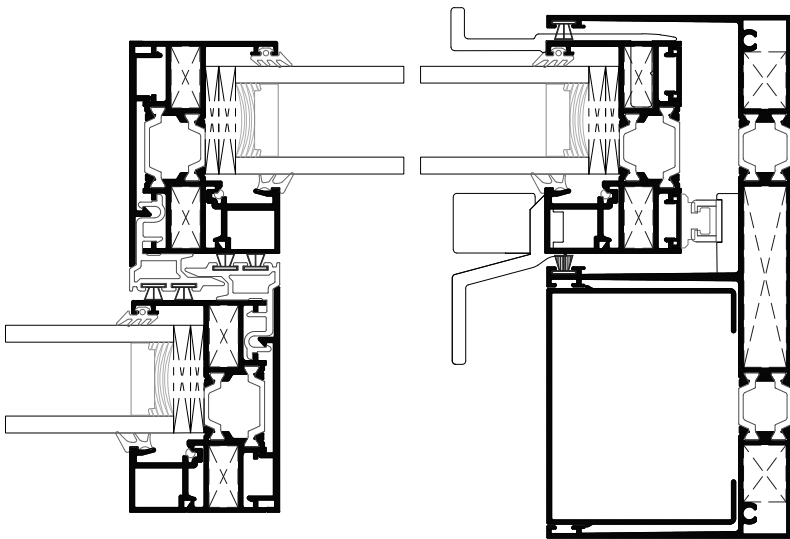

C	<b>Four-sash meeting stile sliding window</b> <b>Τετράφυλλο φιλητό συρόμενο</b>
---	--

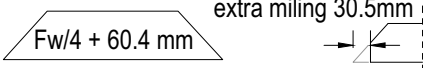
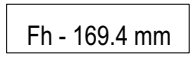
Κοπές προφίλ   Profile cuttings			
Description Περιγραφή	Code Κωδικός	Cutting Κοπή	Quantity Ποσότητα
Sash cuttings   Κοπές φύλλου			
Sash height   Ύψος φύλλου	M63103	 Fh - 88 mm	8 pcs   τμχ
Sash width   Πλάτος φύλλου	M63103	 Fw/4 - 0.8 mm	4 pcs   τμχ
Sash width   Πλάτος φύλλου	M63104	 Fw/4 + 60.4 mm extra milling 30.5mm	4 pcs   τμχ
Glazing bead height   Ύψος για πηχάκι	M63006	 Fh - 169.4 mm	4 pcs   τμχ
Glazing bead to handle height   Ύψος για πηχάκι στο ύψος της χειρολαβής	M63006	 $GB_1 = H - 194.6 \text{ mm} +$ $GB_2 = Fh - H - 174.6 \text{ mm}$	4+4 pcs   τμχ
Glazing bead width   Πλάτος για πηχάκι	M63006	 Fw/4 - 48 mm	8 pcs   τμχ
Additional profile height   Ύψος για πρόσθετο φύλλου	M63007	 Fh - 88 mm	6 pcs   τμχ
Weathering cover height   Ύψος για καπάκι γάντζου	M63117	 Fh - 135 mm	4 pcs   τμχ
Adjoining profile height   Ύψος για μπινί	M63134	 Fh - 130 mm	2 pcs   τμχ
Glass cuttings   Κοπές υάλωσης			
Glass unit height   Ύψος υαλοπίνακα		Fh - 144 mm	4 pcs   τμχ
Glass unit width   Πλάτος υαλοπίνακα		Fw/4 - 56 mm	



C

Four-sash meeting stile sliding window  
Τετράφυλλο φιλητό συρόμενο

List of accessories | Λίστα εξαρτημάτων

Code Κωδικός	Accessory Εξάρτημα	Description Περιγραφή	Quantity Ποσότητα
<b>Frame accessories   Εξαρτήματα κάσας</b>			
660-00-613-00		Inox railing guide Ανοξείδωτος οδηγός	Fw - 20mm Fw-148mm
660-00-630-00		Frame PVC for M630 PVC οδηγού για M630	Fw - 40 mm x 2pcs
311-00-631-00		Pair of straight cap frame connectors for M630 Ζεύγος τάπων σόκορης σύνδεσης οδηγού για M630	1 pair   ζεύγος
125-13-165-00		Mechanical corner 12.6x16.5mm Μηχανική γωνία σύνδεσης 12.6x16.5mm	4 pcs   τμχ
<small>alternatively   εναλλακτικά 125-13-165-00</small> 113-13-170-00		Crimp corner cleat 12.6x16.7mm Π्रेसσαριστή γωνία σύνδεσης 12.6x16.7mm	4 pcs   τμχ
125-13-535-00		Mechanical corner 12.6x53.5mm Μηχανική γωνία σύνδεσης 12.6x53.5mm	2 pcs   τμχ
<small>alternatively   εναλλακτικά 125-13-535-00</small> 113-13-536-00		Crimp corner cleat 12.6x53.6mm Π्रेसσαριστή γωνία σύνδεσης 12.6x53.6mm	2 pcs   τμχ
180-00-630-00		Alignment corner for M630 frame Γωνία επιπεδότητας για οδηγό M630	4 pcs   τμχ
311-00-639-00		Central seal Κεντρικό στεγανωτικό	2 set   σετ
470-11-839-00		Metal Pin For Corner Connection Πείρος καρφωτών γωνιών	113-09-183-00 & 11313-170-00 2 pins/corner πείροι/γωνία 113-13-536-00 4 pins/corner πείροι/γωνία
660-00-631-00		Sash spacer for M630 Αποστατικό κύλισης για M630	16 pcs   τμχ
660-00-632-00		Porthole chamber barrier for M630 Φραγμός θαλάμου οδηγού για M630	6 pcs   τμχ
660-00-633-00		Polyamide porthole barrier for M630 Φραγμός πολυαμιδίου οδηγού για M630	6 pcs   τμχ
660-00-634-00		Porthole chamber barrier for M630 Φραγμός θαλάμου οδηγού για M630	3 pcs   τμχ
660-44-088-03		Water-drainage anti-return cover Καπάκι απορροής με αντεπιστροφή	1 pcs   τμχ / 200 mm
620-69-307-03		Brush weatherstripping pile triffin 7mm Βουρτσάκι triffin 7mm	4Fw+ 2 Fh
620-69-306-03		Brush weatherstripping pile triffin 6mm Βουρτσάκι triffin 6mm	5Fw+ 14Fh

C

Four-sash meeting stile sliding window  
Τετράφυλλο φιλητό συρόμενο

List of accessories | Λίστα εξαρτημάτων

Code Κωδικός	Accessory Εξάρτημα	Description Περιγραφή	Quantity Ποσότητα
<b>Sash accessories   Εξαρτήματα φύλλου</b>			
660-00-636-00		PVC for M630 interlocking profile PVC γάντζου για M630	(Fh -144.5mm) 4 pcs   τμχ.
113-09-183-00		Crimp corner cleat 8.6x18.3mm Πρεσσαριστή γωνία σύνδεσης 8.6x18.3mm	32 pcs   τμχ
600-00-630-00		Rollers for M630 Ράουλο για M630	8 pcs   τμχ
311-00-632-00		Weathering profile end caps set for right sliding typology M630 Σετ ταπιών γάντζου για δεξιά συρόμενο M630	1 set
311-00-633-00		Weathering profile end caps set for left sliding typology M630 Σετ ταπιών γάντζου για αριστερά συρόμενο M630	1 set
311-00-636-00		Adjoining profile end caps set for meeting stile typology M630 Σετ ταπιών μπινί για φιλητή ένωση M630	1 set
455-01-630-XX		Kit of internal-external handle Κιτ εσωτερικής-εξωτερικής χειρολαβής	3 pcs   τμχ
660-00-637-00		Setting block spacer Αποστατικό κλειδαριάς	1τμχ ανά κλειδώμα/ 1 piece per locking point
660-00-637-10		Setting block spacer for adjoining profile Αποστατικό κλειδαριάς φιλητού	1τμχ ανά κλειδώμα/ 1 piece per locking point
660-62-520-03		External Stopper 20 mm Εξωτερικό στοπ 20mm	2 pcs   τμχ
311-00-638-00		Sealing end cap for sash locking side Μπροστινή ταπα στεγανοωσης φυλλου	2 pcs   τμχ
290-00-004-00		Setting block 4mm Τακάκι 4mm	28 pcs   τμχ
290-00-005-00		Setting block 5mm Τακάκι 5mm	28 pcs   τμχ
200-08-004-01		Glazing gasket 4mm EPDM Ελαστικό σφήνα 4mm EPDM	8 Sh   8 Sw
200-06-860-01		Outside glazing gasket plugged 3mm Ελαστικό τζαμιού κουμπωτό 3mm EPDM	8 Sh   8 Sw
220-31-230-03		Foam gasket for upholding glazing bead Αφρώδες ελαστικό συγκράτησης για πηχάκια	8 Sh   8 Sw
240-63-134-03		Gasket for meeting stile typology M630 Ελαστικό φιλητής ένωσης M630	1 Sh

**D** Four-sash meeting stile sliding window with fixed  
Τετράφυλλο φιλητό συρόμενο με σταθερά

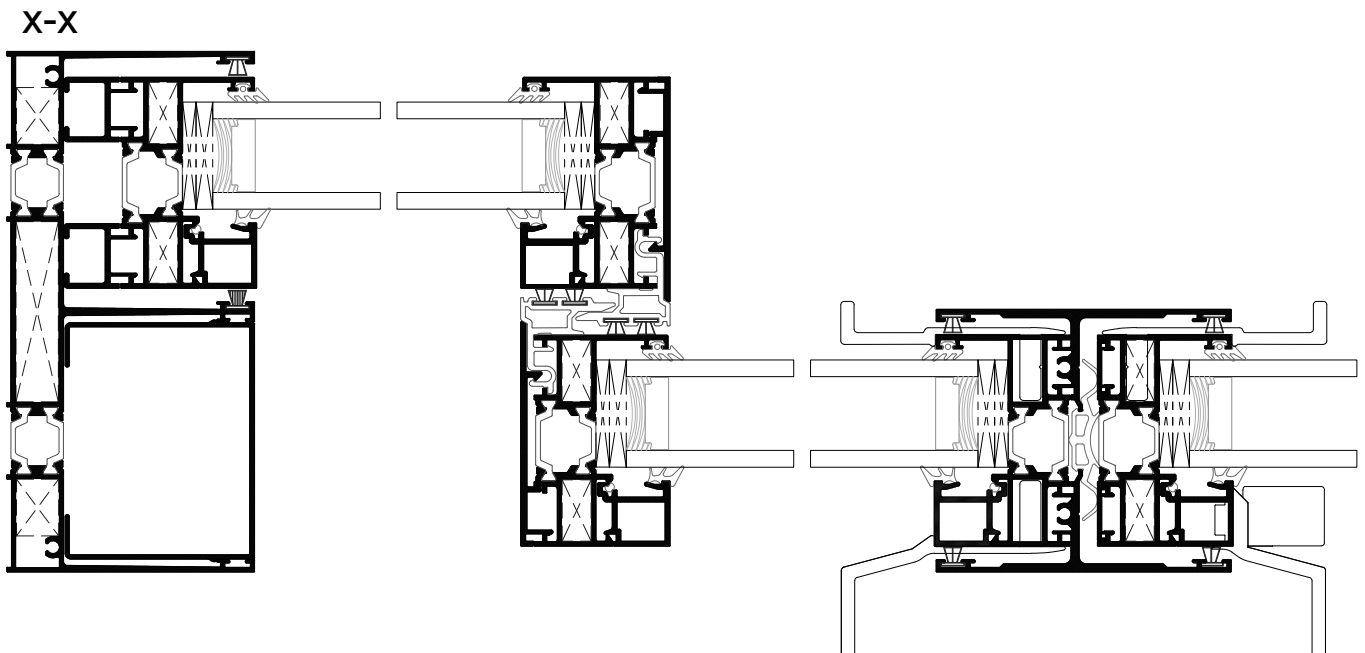
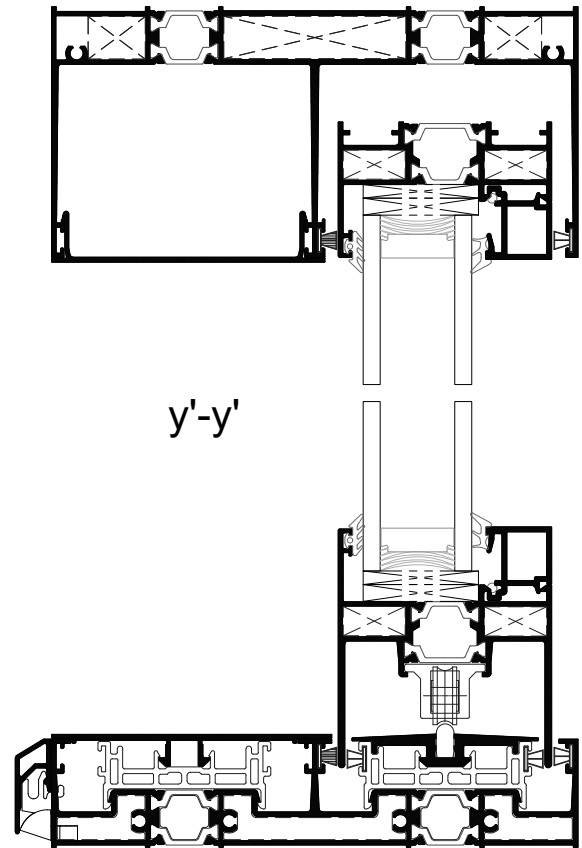
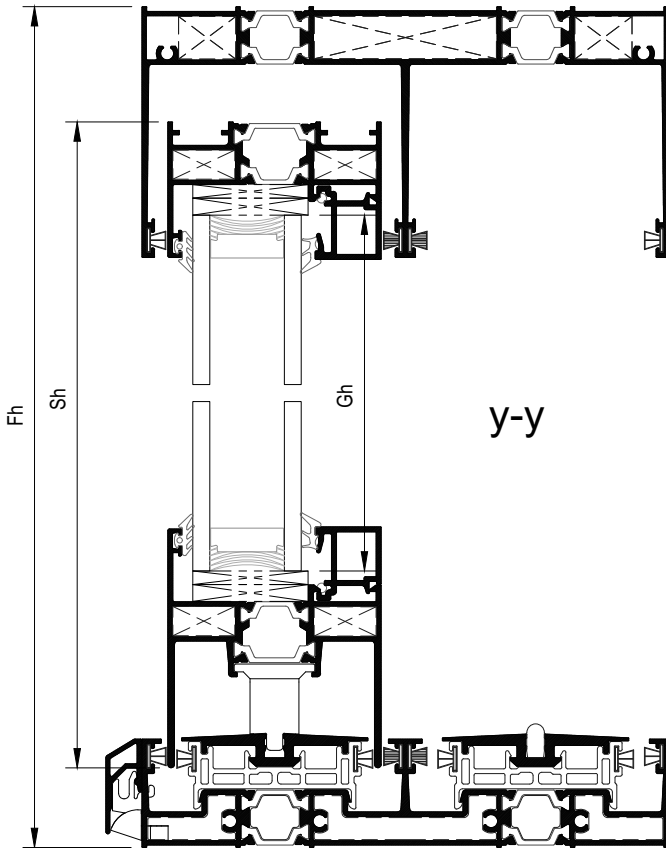
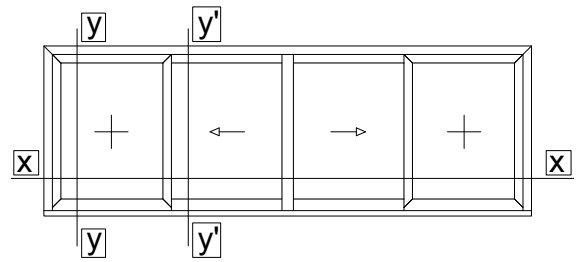

D	Four-sash meeting stile sliding window with fixed Τετράφυλλο φιλητό συρόμενο με σταθερά
---	--

Κοπές προφίλ | Profile cuttings

Description Περιγραφή	Code Κωδικός	Cutting Κοπή	Quantity Ποσότητα
Frame cuttings   Κοπές κάσας			
Frame height   Ύψος οδηγού	M63100		2 pcs   τμχ
Frame width   Πλάτος οδηγού	M63100		1 pcs   τμχ
Frame width   Πλάτος οδηγού	M63130		1 pcs   τμχ
Additional frame width   Πλάτος πρόσθετο οδηγού	M63118		2 pcs   τμχ
Additional frame width   Πλάτος πρόσθετο οδηγού	M63118		1 pcs   τμχ
Cap profile for fix sash width   Πλάτος σταθερό καπάκι οδηγού M63135	M63135		1 pcs   τμχ
Cover frame cap height   Ύψος για καπάκι οδηγού	M63133		2 pcs   τμχ
Cover frame cap width   Πλάτος για καπάκι οδηγού	M63116		1 pcs   τμχ
Drainage cover profile width   Πλάτος για καπάκι απορροών οδηγού	M63141		1 pcs   τμχ

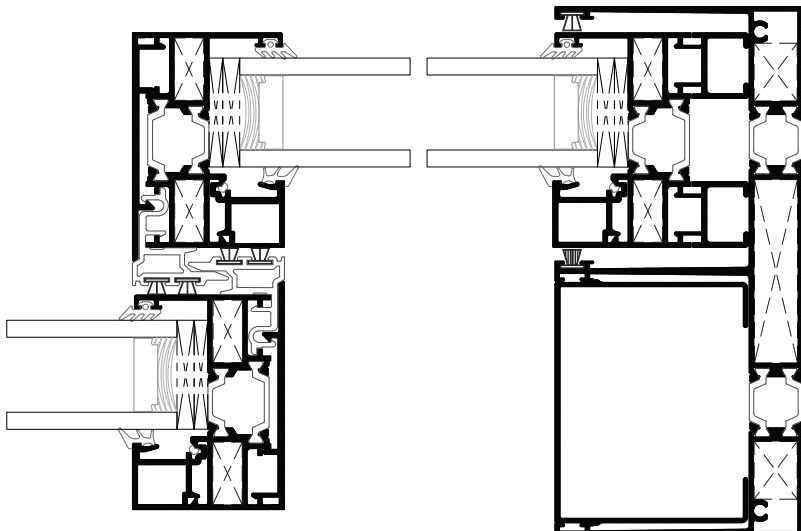

<b>D</b>	Four-sash meeting stile sliding window with fixed Τετράφυλλο φιλητό συρόμενο με σταθερά
----------	--

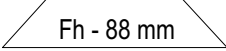
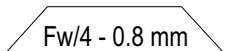
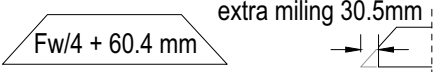
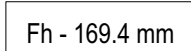
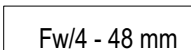
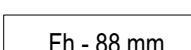
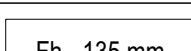
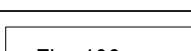
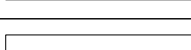
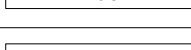
Κοπές προφίλ   Profile cuttings			
Description Περιγραφή	Code Κωδικός	Cutting Κοπή	Quantity Ποσότητα
Sash cuttings   Κοπές φύλλου			
Sash height   Ύψος φύλλου	M63103		8 pcs   τμχ
Sash width   Πλάτος φύλλου	M63103		4 pcs   τμχ
Sash width   Πλάτος φύλλου	M63104		4 pcs   τμχ
Glazing bead height   Ύψος για πηχάκι	M63006		4 pcs   τμχ
Glazing bead to handle height   Ύψος για πηχάκι στο ύψος της χειρολαβής	M63006	$GB_1 = H - 194.6 \text{ mm} +$ $GB_2 = Fh - H - 174.6 \text{ mm}$ "H" is for the height of the middle of handle machining	4+4 pcs   τμχ
Glazing bead width   Πλάτος για πηχάκι	M63006		8 pcs   τμχ
Additional profile height   Ύψος για πρόσθετο φύλλου	M63007		6 pcs   τμχ
Weathering cover height   Ύψος για καπάκι γάντζου	M63117		2 pcs   τμχ
Weathering cover height   Ύψος για καπάκι γάντζου	M63117		2 pcs   τμχ
Adjoining profile height   Ύψος για μπινί	M63134		2 pcs   τμχ
Additional profile height   Ύψος για πρόσθετο φύλλου	M63136		4 pcs   τμχ
Glass cuttings   Κοπές υάλωσης			
Glass unit height   Ύψος υαλοπίνακα		Fh - 144 mm	4 pcs   τμχ
Glass unit width   Πλάτος υαλοπίνακα		Fw/4 - 56 mm	

**D** Four-sash meeting stile sliding window with fixed  
Τετράφυλλο φιλητό συρόμενο με σταθερά

List of accessories | Λίστα εξαρτημάτων

Code Κωδικός	Accessory Εξάρτημα	Description Περιγραφή	Quantity Ποσότητα
<b>Frame accessories   Εξαρτήματα κάσας</b>			
660-00-613-00		Inox railing guide Ανοξείδωτος οδηγός	Fw - 151 mm 1pcs τμχ
660-00-630-00		Frame PVC for M630 PVC οδηγού για M630	Fw - 40 mm x 2pcs
311-00-631-00		Pair of straight cap frame connectors for M630 Ζεύγος τάπων σόκορης σύνδεσης οδηγού για M630	1 pair   ζεύγος
125-13-165-00		Mechanical corner 12.6x16.5mm Μηχανική γωνία σύνδεσης 12.6x16.5mm	4 pcs   τμχ
<small>alternatively   εναλλακτικό 125-13-165-00</small> 113-13-170-00		Crimp corner cleat 12.6x16.7mm Πρεσσαριστή γωνία σύνδεσης 12.6x16.7mm	4 pcs   τμχ
125-13-535-00		Mechanical corner 12.6x53.5mm Μηχανική γωνία σύνδεσης 12.6x53.5mm	2 pcs   τμχ
<small>alternatively   εναλλακτικό 125-13-535-00</small> 113-13-536-00		Crimp corner cleat 12.6x53.6mm Πρεσσαριστή γωνία σύνδεσης 12.6x53.6mm	2 pcs   τμχ
470-11-839-00		Metal Pin For Corner Connection Πείρος καρφωτών γωνιών	113-09-183-00 & 11313-170-00 2 pins/corner πείροι/γωνία 113-13-536-00 4 pins/corner πείροι/γωνία
180-00-630-00		Alignment corner for M630 frame Γωνία επιπεδότητας για οδηγό M630	4 pcs   τμχ
311-00-639-00		Central seal Κεντρικό στεγανωτικό	2 set   σετ
660-00-631-00		Sash spacer for M630 Αποστατικό κύλισης για M630	16 pcs   τμχ
660-00-632-00		Porthole chamber barrier for M630 Φραγμός θαλάμου οδηγού για M630	6 pcs   τμχ
660-00-633-00		Polyamide porthole barrier for M630 Φραγμός πολυαμιδίου οδηγού για M630	6 pcs   τμχ
660-00-634-00		Porthole chamber barrier for M630 Φραγμός θαλάμου οδηγού για M630	3 pcs   τμχ
660-44-088-03		Water-drainage anti-return cover Καπάκι απορροής με αντεπιστροφή	1 pcs   τμχ / 200 mm
311-00-736-03		Clip for bottom track water drainage Κλιπ για την απορροή του κάτω οδηγού	1 pcs   τμχ / 300 mm

List of accessories | Λίστα εξαρτημάτων

Code Κωδικός	Accessory Εξάρτημα	Description Περιγραφή	Quantity Ποσότητα
<b>Sash accessories   Εξαρτήματα φύλλου</b>			
660-00-636-00		PVC for M630 interlocking profile PVC γάντζου για M630	Fh -144.5mm 2pcs Fh -106mm 2pcs
113-09-183-00		Crimp corner cleat 8.6x18.3mm Πρεσσαριστή γωνία σύνδεσης 8.6x18.3mm	16 pcs   τμχ
600-00-630-00		Rollers for M630 Ράουλο για M630	8 pcs   τμχ
311-00-632-00		Weathering profile end caps set for right sliding typology M630 Σειτ ταπών γάντζου για δεξιά συρόμενο M630	1 set
311-00-633-00		Weathering profile end caps set for left sliding typology M630 Σειτ ταπών γάντζου για αριστερά συρόμενο M630	1 set
311-00-636-00		Adjoining profile end caps set for meeting stile typology M630 Σειτ ταπών μπινι για φιλιτή ένωση M630	1 set
455-01-630-XX		Kit of internal-external handle Κιτ εσωτερικής-εξωτερικής χειρολαβής	1 pcs   τμχ
600-00-632-00		Spacer for M630 fixed sash Αποστάτης σταθερού φύλλου M630	3τμχ ανά σταθερό φύλλο 3 pieces per fixed sash
660-00-637-10		Setting block spacer for adjoining profile Αποστατικό κλειδαριάς φιλητού	1τμχ ανά κλειδωμα/ 1 piece per locking point
660-62-520-03		External Stopper 20 mm Εξωτερικό στοπ 20mm	2 pcs   τμχ
290-00-004-00		Setting block 4mm Τακάκι 4mm	28 pcs   τμχ
290-00-005-00		Setting block 5mm Τακάκι 5mm	28 pcs   τμχ
200-08-004-01		Glazing gasket 4mm EPDM Ελαστικό σφήνα 4mm EPDM	8 Sh   8 Sw
200-06-860-01		Outside glazing gasket plugged 3mm Ελαστικό τζαμιού κουμπωτό 3mm EPDM	8 Sh   8 Sw
220-31-230-03		Foam gasket for upholding glazing bead Αφρώδες ελαστικό συγκράτησης για πηχάκια	8 Sh   8 Sw
240-63-134-03		Gasket for meeting stile typology M630 Ελαστικό φιλιτής ένωσης M630	1 Sh
620-69-307-03		Brush weatherstripping pile triffin 7mm Βουρτσάκι triffin 7mm	3 Fw+ 2 Fh
620-69-306-03		Brush weatherstripping pile triffin 6mm Βουρτσάκι triffin 6mm	6 Fw+ 14Fh

**E** Three-sash sliding window  
Τρίφυλλο επάλληλο συρόμενο

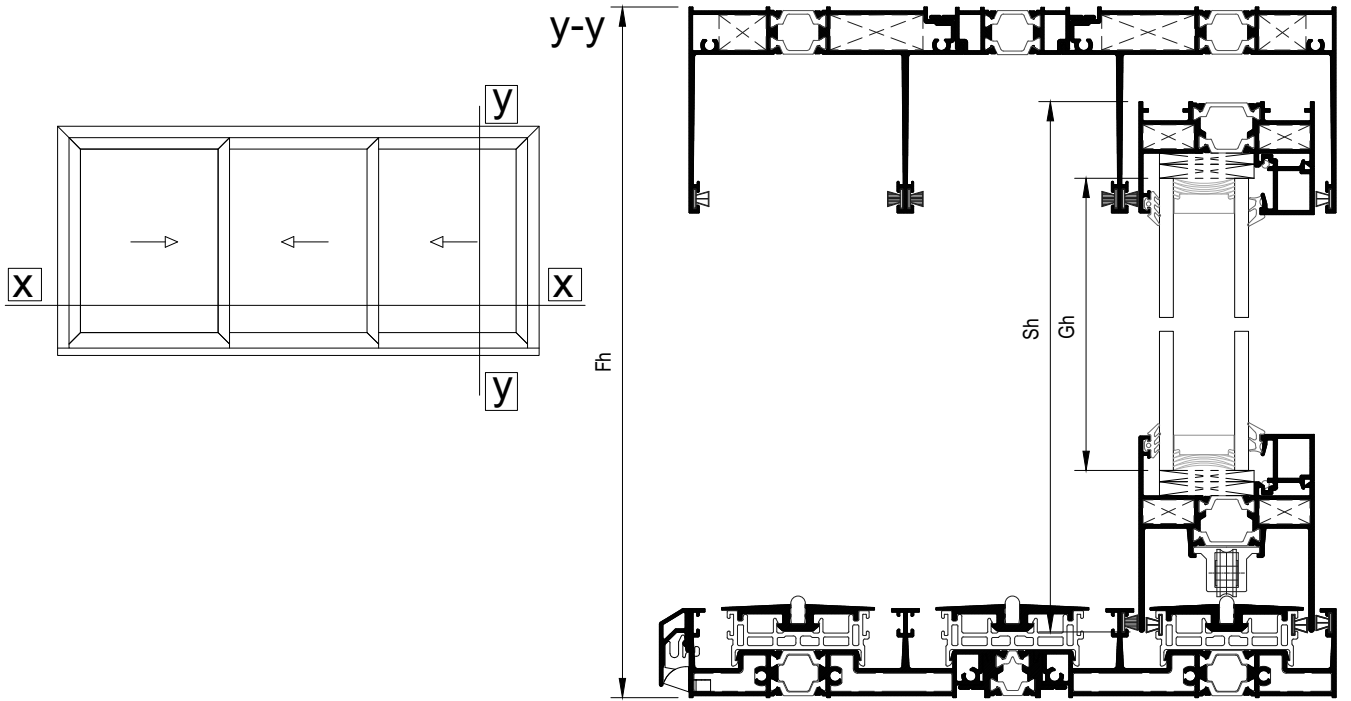

**X-X**

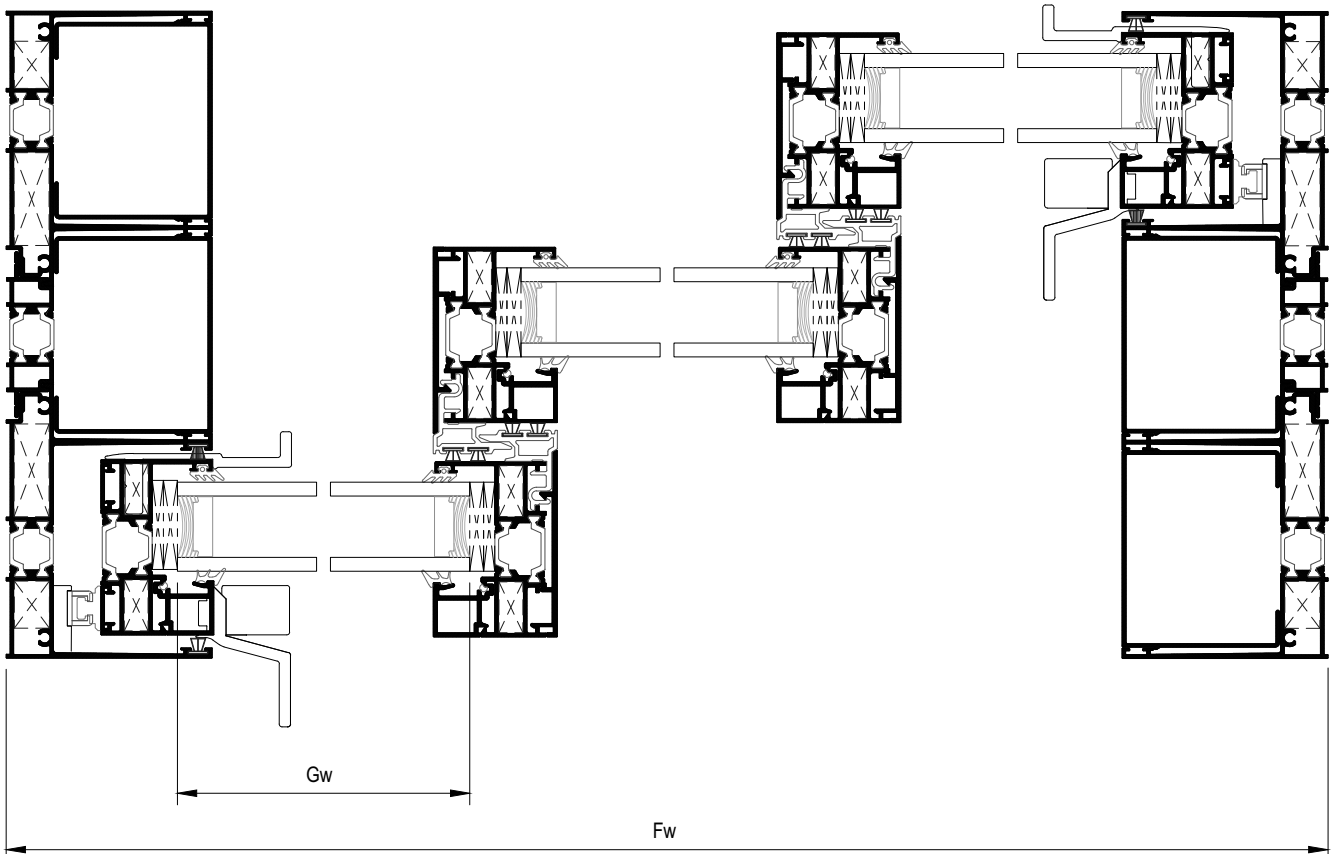



E	<b>Three-sash sliding window</b> <b>Τρίφυλλο επάλληλο συρόμενο</b>
---	---

Κοπές προφίλ   Profile cuttings			
Description Περιγραφή	Code Κωδικός	Cutting Κοπή	Quantity Ποσότητα
Frame cuttings   Κοπές κάσας			
Frame height   Ύψος οδηγού	M63102	+	2+2 pcs   τμχ
Frame height   Ύψος οδηγού	M63128	+	1+1 pcs   τμχ
Frame width   Πλάτος οδηγού	M63102		2 pcs   τμχ
Frame width   Πλάτος οδηγού	M63128		1 pcs   τμχ
Frame width   Πλάτος οδηγού	M63126		2 pcs   τμχ
Frame width   Πλάτος οδηγού	M63120	<div style="display: flex; flex-direction: column; align-items: center;"> <div style="border: 1px solid black; padding: 2px; margin-bottom: 2px;">Fw/3 - 33.5 mm</div> <div style="border: 1px solid black; padding: 2px; margin-bottom: 2px;">Fw/3 - 94 mm</div> <div style="border: 1px solid black; padding: 2px; margin-bottom: 2px;">Fw/3 - 414 mm</div> <div style="border: 1px solid black; padding: 2px; margin-bottom: 2px;">320 mm</div> <div style="margin-top: 10px;">OR  if subsil is used</div> </div>	1 pcs   τμχ 1 pcs   τμχ 1 pcs   τμχ 1 pcs   τμχ OR 1 pcs   τμχ
Additional frame width   Πλάτος πρόσθετο οδηγού	M63118		2 pcs   τμχ
Additional frame width   Πλάτος πρόσθετο οδηγού	M63118		1 pcs   τμχ
Cover frame cap height   Ύψος για καπάκι οδηγού	M63133		4 pcs   τμχ
Drainage cover profile width   Πλάτος για καπάκι απορροών οδηγού	M63141		1 pcs   τμχ

Ε	<b>Three-sash sliding window</b> <b>Τρίφυλλο επάλληλο συρόμενο</b>
---	---

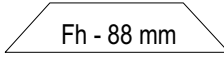
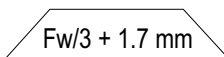
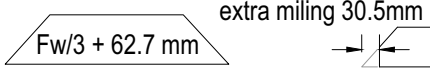
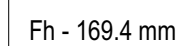
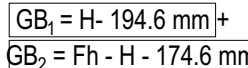
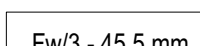
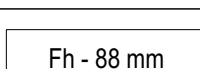
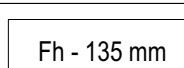
Κοπές προφίλ   Profile cuttings			
Description Περιγραφή	Code Κωδικός	Cutting Κοπή	Quantity Ποσότητα
Sash cuttings   Κοπές φύλλου			
Sash height   Ύψος φύλλου	M63103	 Fh - 88 mm	6 pcs   τμχ
Sash width   Πλάτος φύλλου	M63103	 Fw/3 + 1.7 mm	3 pcs   τμχ
Sash width   Πλάτος φύλλου	M63104	 Fw/3 + 62.7 mm <span style="font-size: small;">extra milling 30.5mm</span>	3 pcs   τμχ
Glazing bead height   Ύψος για πηχάκι	M63006	 Fh - 169.4 mm	4 pcs   τμχ
Glazing bead to handle height   Ύψος για πηχάκι στο ύψος της χειρολαβής	M63006	 GB <sub>1</sub> = H - 194.6 mm + GB <sub>2</sub> = Fh - H - 174.6 mm <span style="font-size: x-small;">"H" is for the height of the middle of handle machining</span>	2+2 pcs   τμχ
Glazing bead width   Πλάτος για πηχάκι	M63006	 Fw/3 - 45.5 mm	6 pcs   τμχ
Additional profile height   Ύψος για πρόσθετο φύλλου	M63007	 Fh - 88 mm	4 pcs   τμχ
Weathering cover height   Ύψος για καπάκι γάντζου	M63117	 Fh - 135 mm	4 pcs   τμχ
Glass cuttings   Κοπές υάλωσης			
Glass unit height   Ύψος υαλοπίνακα		Fh - 144 mm	3 pcs   τμχ
Glass unit width   Πλάτος υαλοπίνακα		Fw/3 - 53.5 mm	

Ε	<b>Three-sash sliding window</b> <b>Τρίφυλλο επάλληλο συρόμενο</b>
---	---

List of accessories   Λίστα εξαρτημάτων			
Code Κωδικός	Accessory Εξάρτημα	Description Περιγραφή	Quantity Ποσότητα
<b>Frame accessories   Εξαρτήματα κάσας</b>			
660-00-613-00		Inox railing guide Ανοξείδωτος οδηγός	Fw - 95.5mm x 2pcs Fw - 148mm x 1pcs
660-00-630-00		Frame PVC for M630 PVC οδηγού για M630	Fw - 40 mm x 3
311-00-634-00		Pair of straight cap 3-sash frame connectors for M630 Ζεύγος τάπων σκόραρης σύνδεσης τριπλού οδηγού για M630	1 pair   ζεύγος
125-13-165-00		Mechanical corner 12.6x16.5mm Μηχανική γωνία σύνδεσης 12.6x16.5mm	4 pcs   τμχ
<small>alternatively   εναλλακτικά 125-13-165-00</small> 113-13-170-00		Crimp corner cleat 12.6x16.7mm Πρεσσαριστή γωνία σύνδεσης 12.6x16.7mm	4 pcs   τμχ
125-13-330-00		Mechanical corner 12.6x33mm Μηχανική γωνία σύνδεσης 12.6x33mm	4 pcs   τμχ
<small>alternatively   εναλλακτικά 125-13-330-00</small> 113-13-282-00		Crimp corner cleat 12.6x28.2mm Πρεσσαριστή γωνία σύνδεσης 12.6x28.2mm	4 pcs   τμχ
470-11-839-00		Metal Pin For Corner Connection Πείρος καρφωτών γωνιών	113-09-183-00 & 11313-170-00 2 pins/corner πείροι/γωνία 113-13-536-00 4 pins/corner πείροι/γωνία
180-00-630-00		Alignment corner for M630 frame Γωνία επιπέδωσης για οδηγό M630	4 pcs   τμχ
660-00-631-00		Sash spacer for M630 Αποστατικό κύλισης για M630	13 pcs   τμχ
660-00-632-00		Porthole chamber barrier for M630 Θαλάμου οδηγού για M630	4 pcs   τμχ
660-00-633-00		Polyamide porthole barrier for M630 Φραγμός πολυαμιδίου οδηγού για M630	9 pcs   τμχ
660-00-635-00		Porthole chamber barrier for M630 Θαλάμου οδηγού για M630	4 pcs   τμχ
660-44-088-03		Water-drainage anti-return cover Καπάκι απορροής με αντεπιστροφή	1 pcs   τμχ / 200 mm
620-69-307-03		Brush weatherstripping pile triffin 7mm Βουρτσάκι triffin 7mm	7Fw+ 2Fh
311-00-639-00		Central seal Κεντρικό στεγανωτικό	2 set   σετ
311-00-736-03		Clip for bottom track water drainage Κλιπ για την απορροή του κάτω οδηγού	1 pcs   τμχ / 300 mm

E	<b>Three-sash sliding window</b> <b>Τρίφυλλο επάλληλο συρόμενο</b>
---	---

List of accessories | Λίστα εξαρτημάτων

Code Κωδικός	Accessory Εξάρτημα	Description Περιγραφή	Quantity Ποσότητα
<b>Sash accessories   Εξαρτήματα φύλλου</b>			
660-00-636-00		PVC for M630 interlocking profile PVC γάντζου για M630	(Fh -144.5mm) 4 pcs   τμχ.
113-09-183-00		Crimp corner cleat 8.6x18.3mm Πρεσσαριστή γωνία σύνδεσης 8.6x18.3mm	24 pcs   τμχ
600-00-630-00		Rollers for M630 Ράουλο για M630	6 pcs   τμχ
311-00-632-00		Weathering profile end caps set for right sliding typology M630 Σετ ταπών γάντζου για δεξιά συρόμενο M630	2 set
455-01-630-XX		Kit of internal-external handle Κιτ εσωτερικής-εξωτερικής χειρολαβής	2 pcs   τμχ
660-00-637-00		Setting block spacer Αποστατικό κλειδαριάς	1τμχ ανά κλειδώμα/ 1 piece per locking point
660-62-520-03		External Stopper 20 mm Εξωτερικό στοπ 20mm	2 pcs   τμχ
311-00-638-00		Sealing end cap for sash locking side Μπροστινη ταπα στεγανωση φυλλου	2 pcs   τμχ
290-00-004-00		Setting block 4mm Τακάκι 4mm	21 pcs   τμχ
290-00-005-00		Setting block 5mm Τακάκι 5mm	21 pcs   τμχ
200-08-004-01		Glazing gasket 4mm EPDM Ελαστικό σφίγμα 4mm EPDM	6 Sh   6 Sw
200-06-860-01		Outside glazing gasket plugged 3mm Ελαστικό τζαμιού κουμπωτό 3mm EPDM	6 Sh   6 Sw
220-31-230-03		Foam gasket for upholding glazing bead Αφρώδες ελαστικό συγκράτησης για πηχάκια	6 Sh   6 Sw
620-69-306-03		Brush weatherstripping pile triffin 6mm Βουρτσάκι triffin 6mm	7Fw+ 10Fh
660-00-638-00		Bridge drainage for M630 multi-track   Γέφυρα απορροών για πολλαπλό οδηγό M630	3 pcs   τμχ

**F** Three-sash parallel sliding window with one fixed  
Τρίφυλλο επάλληλο συρόμενο με σταθερό

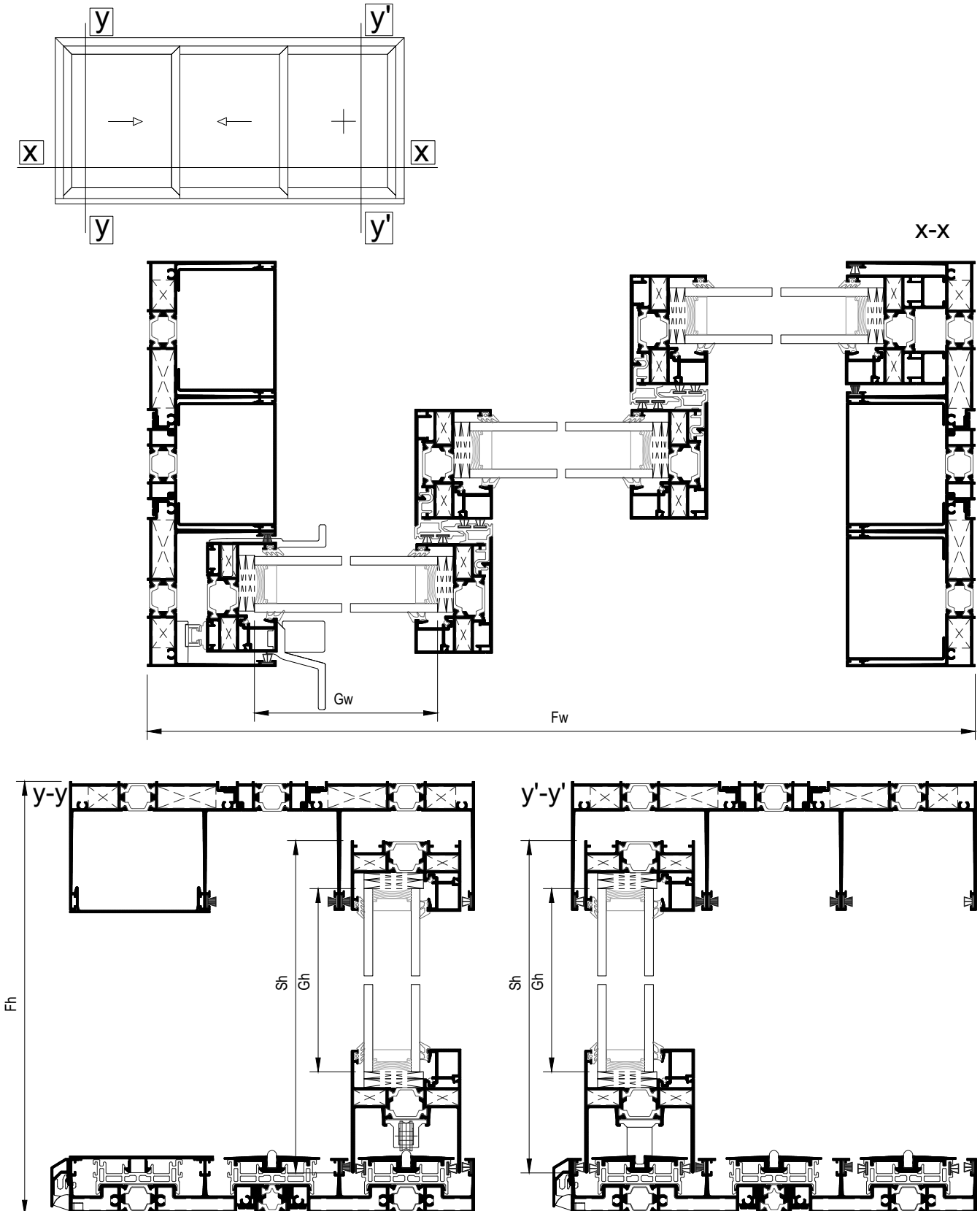

F	<b>Three-sash parallel sliding window with one fixed</b> <b>Τρίφυλλο επάλληλο συρόμενο με σταθερό</b>
---	--

Κοπές προφίλ   Profile cuttings			
Description Περιγραφή	Code Κωδικός	Cutting Κοπή	Quantity Ποσότητα
Frame cuttings   Κοπές κάσας			
Frame height   Ύψος οδηγού	M63102	+	2+2 pcs   τμχ
Frame height   Ύψος οδηγού	M63128	+	1+1 pcs   τμχ
Frame width   Πλάτος οδηγού	M63102		2 pcs   τμχ
Frame width   Πλάτος οδηγού	M63128		1 pcs   τμχ
Frame width   Πλάτος οδηγού	M63126		2 pcs   τμχ
Frame width   Πλάτος οδηγού	M63120	<div style="display: flex; flex-direction: column; align-items: center;"> <div style="border: 1px solid black; padding: 2px; margin-bottom: 2px;">Fw/3 - 33.5 mm</div> <div style="border: 1px solid black; padding: 2px; margin-bottom: 2px;">Fw/3 - 94 mm</div> <div style="border: 1px solid black; padding: 2px; margin-bottom: 2px;">Fw/3 - 414 mm</div> <div style="border: 1px solid black; padding: 2px; margin-bottom: 2px;">320 mm</div> <div style="margin-top: 10px;">OR  if subsil is used</div> </div>	1 pcs   τμχ 1 pcs   τμχ 1 pcs   τμχ 1 pcs   τμχ OR 1 pcs   τμχ
Additional frame width   Πλάτος πρόσθετο οδηγού	M63118		1 pcs   τμχ
Additional frame width   Πλάτος πρόσθετο οδηγού	M63118		1 pcs   τμχ
Additional frame width   Πλάτος πρόσθετο οδηγού	M63118		1 pcs   τμχ
Cap profile for fix sash width   Πλάτος σταθερό καπάκι οδηγού	M63135		1 pcs   τμχ
Upper cap profile for fix sash width   Πλάτος άνω σταθερό καπάκι οδηγού	M63116		1 pcs   τμχ
Cover frame cap height   Ύψος για καπάκι οδηγού	M63133		4 pcs   τμχ
Drainage cover profile width   Πλάτος για καπάκι απορροών οδηγού	M63141		1 pcs   τμχ

F	<b>Three-sash parallel sliding window with one fixed</b> <b>Τρίφυλλο επάλληλο συρόμενο με σταθερό</b>
---	--

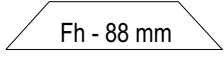
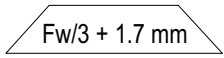
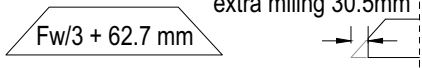
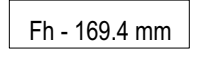
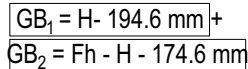
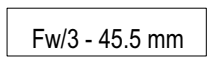
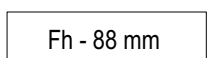
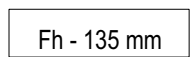
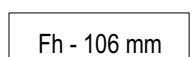
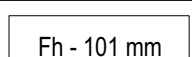
Κοπές προφίλ   Profile cuttings			
Description Περιγραφή	Code Κωδικός	Cutting Κοπή	Quantity Ποσότητα
Sash cuttings   Κοπές φύλλου			
Sash height   Ύψος φύλλου	M63103	 Fh - 88 mm	6 pcs   τμχ
Sash width   Πλάτος φύλλου	M63103	 Fw/3 + 1.7 mm	3 pcs   τμχ
Sash width   Πλάτος φύλλου	M63104	 Fw/3 + 62.7 mm <span style="font-size: 0.8em;">extra milling 30.5mm</span>	3 pcs   τμχ
Glazing bead height   Ύψος για πηχάκι	M63006	 Fh - 169.4 mm	5 pcs   τμχ
Glazing bead to handle height   Ύψος για πηχάκι στο ύψος της χειρολαβής	M63006	 GB <sub>1</sub> = H - 194.6 mm + GB <sub>2</sub> = Fh - H - 174.6 mm <span style="font-size: 0.8em;">"H" is for the height of the middle of handle machining</span>	1+1 pcs   τμχ
Glazing bead width   Πλάτος για πηχάκι	M63006	 Fw/3 - 45.5 mm	6 pcs   τμχ
Additional profile height   Ύψος για πρόσθετο φύλλου	M63007	 Fh - 88 mm	2 pcs   τμχ
Weathering cover height   Ύψος για καπάκι γάντζου	M63117	 Fh - 135 mm	3 pcs   τμχ
Weathering cover height   Ύψος για καπάκι γάντζου	M63117	 Fh - 106 mm	1 pcs   τμχ
Additional profile height   Ύψος για πρόσθετο φύλλου	M63136	 Fh - 101 mm	2 pcs   τμχ
Glass cuttings   Κοπές υάλωσης			
Glass unit height   Ύψος υαλοπίνακα		Fh - 144 mm	3 pcs   τμχ
Glass unit width   Πλάτος υαλοπίνακα		Fw/3 - 53.5 mm	

F	Three-sash parallel sliding window with one fixed Τρίφυλλο επάλληλο συρόμενο με σταθερό
---	--

List of accessories   Λίστα εξαρτημάτων			
Code Κωδικός	Accessory Εξάρτημα	Description Περιγραφή	Quantity Ποσότητα
<b>Frame accessories   Εξαρτήματα κάσας</b>			
660-00-613-00		Inox railing guide Ανοξείδωτος οδηγός	Fw - 95.5mm x1pcs Fw - 148mm x1pcs
660-00-630-00		Frame PVC for M630 PVC οδηγού για M630	Fw - 40 mm x 3
311-00-634-00		Pair of straight cap 3-sash frame connectors for M630 Ζεύγος τάπων σκόκης σύνδεσης τριπλού οδηγού για M630	1 pair   ζεύγος
125-13-165-00		Mechanical corner 12.6x16.5mm Μηχανική γωνία σύνδεσης 12.6x16.5mm	4 pcs   τμχ
<small>alternatively   εναλλακτικά 125-13-165-00</small> 113-13-170-00		Crimp corner cleat 12.6x16.7mm Πρεσσαριστή γωνία σύνδεσης 12.6x16.7mm	4 pcs   τμχ
125-13-330-00		Mechanical corner 12.6x33mm Μηχανική γωνία σύνδεσης 12.6x33mm	4 pcs   τμχ
<small>alternatively   εναλλακτικά 125-13-330-00</small> 113-13-282-00		Crimp corner cleat 12.6x28.2mm Πρεσσαριστή γωνία σύνδεσης 12.6x28.2mm	4 pcs   τμχ
180-00-630-00		Alignment corner for M630 frame Γωνία επιπεδότητας για οδηγό M630	4 pcs   τμχ
311-00-639-00		Central seal Κεντρικό στεγανωτικό	2 set   σετ
470-11-839-00		Metal Pin For Corner Connection Πείροι καρφωτών γωνιών	113-09-183-00 & 11313-170-00 2 pins/corner πείροι/γωνία 113-13-536-00 4 pins/corner πείροι/γωνία
660-00-631-00		Sash spacer for M630 Αποστατικό κύλισης για M630	13 pcs   τμχ
660-00-632-00		Porthole chamber barrier for M630 Φραγμός θαλάμου οδηγού για M630	4 pcs   τμχ
660-00-633-00		Polyamide porthole barrier for M630 Φραγμός πολυαμιδίου οδηγού για M630	9 pcs   τμχ
660-00-635-00		Porthole chamber barrier for M630 Φραγμός θαλάμου οδηγού για M630	4 pcs   τμχ
660-44-088-03		Water-drainage anti-return cover Καπάκι απορροής με αντεπιστροφή	1 pcs   τμχ / 200 mm
620-69-307-03		Brush weatherstripping pile triffin 7mm Βουρτσάκι triffin 7mm	6Fw+ 2Fh
311-00-736-03		Clip for bottom track water drainage Κλιπ για την απορροή του κάτω οδηγού	1 pcs   τμχ / 300 mm



**F** Three-sash parallel sliding window with one fixed  
**Τρίφυλλο επάλληλο συρόμενο με σταθερό**

List of accessories | Λίστα εξαρτημάτων

Code Κωδικός	Accessory Εξάρτημα	Description Περιγραφή	Quantity Ποσότητα
-----------------	-----------------------	--------------------------	----------------------

Sash accessories | Εξαρτήματα φύλλου

660-00-636-00		PVC for M630 interlocking profile PVC γάντζου για M630	(Fh -144.5mm) 3 pcs   τμχ. (Fh -106mm) 1 pcs   τμχ.
113-09-183-00		Crimp corner cleat 8.6x18.3mm Πρεσσαριστή γωνία σύνδεσης 8.6x18.3mm	24 pcs   τμχ
600-00-630-00		Rollers for M630 Ράουλο για M630	4 pcs   τμχ
600-00-632-00		Spacer for M630 fixed sash Αποστάτης σταθερού φύλλου M630	3τμχ ανά σταθερό φύλλο 3 pieces per fixed sash
311-00-632-00		Weathering profile end caps set for right sliding typology M630 Σετ ταπών γάντζου για δεξιά συρόμενο M630	2 set
455-01-630-XX		Kit of internal-external handle Κιτ εσωτερικής-εξωτερικής χειρολαβής	1 pcs   τμχ
660-00-637-00		Setting block spacer Αποστατικό κλειδαριάς	1τμχ ανά κλειδώμα/ 1 piece per locking point
660-62-520-03		External Stopper 20 mm Εξωτερικό στοπ 20mm	2 pcs   τμχ
311-00-638-00		Sealing end cap for sash locking side Μπροστινή ταπα στεγανοσης φυλλου	2 pcs   τμχ
290-00-004-00		Setting block 4mm Τακάκι 4mm	21 pcs   τμχ
290-00-005-00		Setting block 5mm Τακάκι 5mm	21 pcs   τμχ
200-08-004-01		Glazing gasket 4mm EPDM Ελαστικό σφήνα 4mm EPDM	6 Sh   6 Sw
200-06-860-01		Outside glazing gasket plugged 3mm Ελαστικό τζαμιού κουμπωτό 3mm EPDM	6 Sh   6 Sw
220-31-230-03		Foam gasket for upholding glazing bead Αφρώδες ελαστικό συγκράτησης για πηχάκια	6 Sh   6 Sw
620-69-306-03		Brush weatherstripping pile triffin 6mm Βουρτσάκι triffin 6mm	7Fw+ 10Fh
660-00-638-00		Bridge drainage for M630 multi-track   Γέφυρα απορροών για πολλαπλό οδηγό M630	3 pcs   τμχ

As

Two-sash sliding window with subsil  
Δίφυλλο επάλληλο συρόμενο με πρόσθετη κάσα κατωκασίου

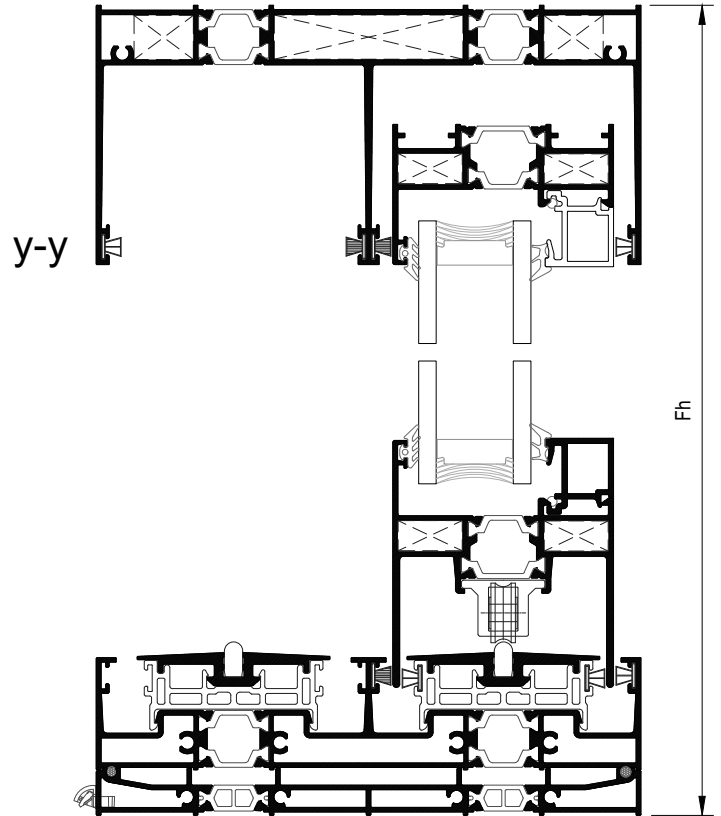
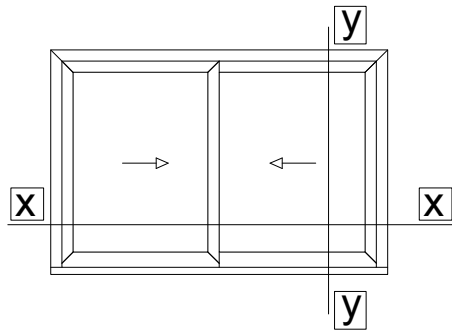

X-X

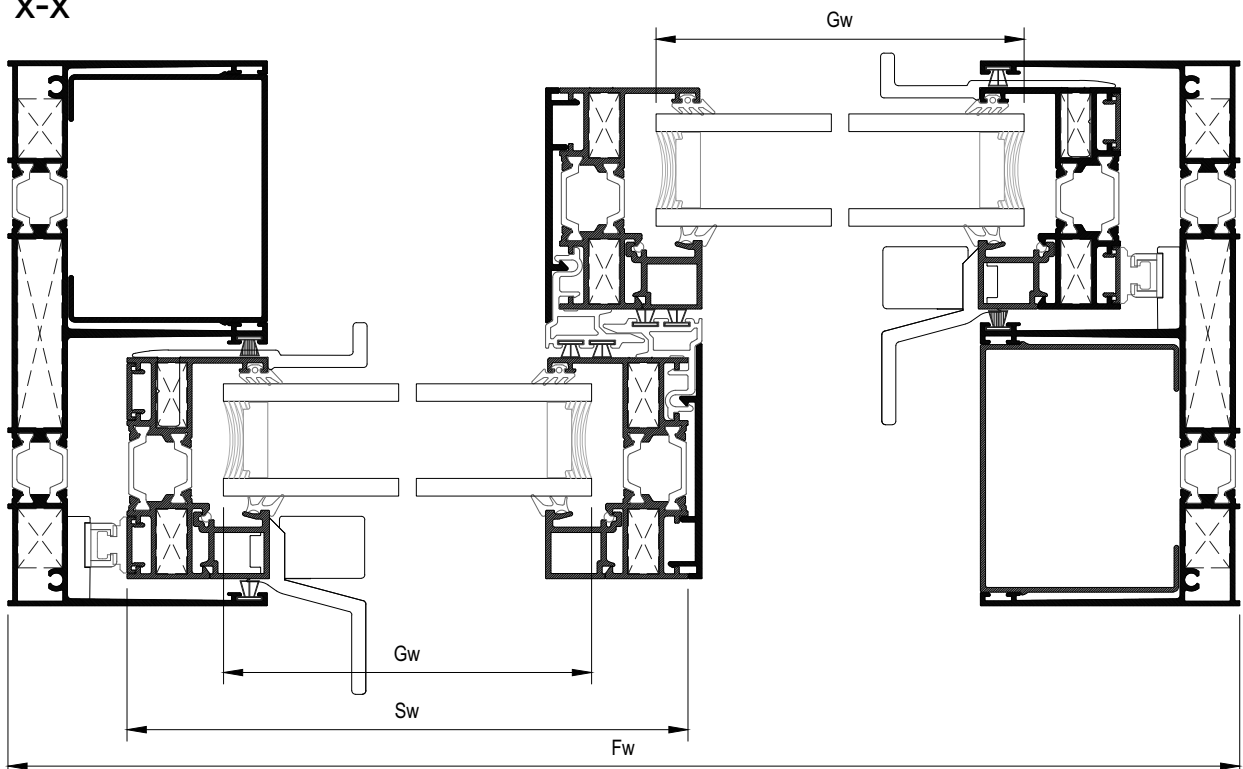

**As** Two-sash sliding window with subsil  
**Δίφυλλο επάλληλο συρόμενο με πρόσθετη κάσα κατωκασίου**

Κοπές προφίλ | Profile cuttings

Description Περιγραφή	Code Κωδικός	Cutting Κοπή	Quantity Ποσότητα
Frame cuttings   Κοπές κάσας			
Frame height   Ύψος οδηγού	M63100	Fh - 16 mm	2 pcs   τμχ
Frame width   Πλάτος οδηγού	M63100	Fw	1 pcs   τμχ
Frame width   Πλάτος οδηγού	M63130	Fw - 40 mm	1 pcs   τμχ
Additional frame width   Πλάτος πρόσθετο οδηγού	M63118	Fw - 94 mm	2 pcs   τμχ
Cover frame cap height   Ύψος για καπάκι οδηγού	M63133	Fh - 63 mm	2 pcs   τμχ
Subsil width   Πλάτος πρόσθετης κάσας κατωκασίου	M63138	Fw - 6 mm	1 pcs   τμχ

Sash cuttings | Κοπές φύλλου

Sash height   Ύψος φύλλου	M63103	Fh - 101 mm	4 pcs   τμχ
Sash width   Πλάτος φύλλου	M63103	Fw/2 - 15.7 mm	2 pcs   τμχ
Sash width   Πλάτος φύλλου	M63104	Fw/2 + 45.3 mm extra milling 30.5mm	2 pcs   τμχ
Glazing bead height   Ύψος για πηχάκι	M63006	Fh - 182.4 mm	2 pcs   τμχ
Glazing bead to handle height   Ύψος για πηχάκι στο ύψος της χειρολαβής	M63006	$GB_1 = H - 207.6 \text{ mm}$ + $GB_2 = Fh - H - 174.6 \text{ mm}$ "H" is for the height of the middle of handle machining	2+2 pcs   τμχ
Glazing bead width   Πλάτος για πηχάκι	M63006	Fw/2 - 62.7 mm	4 pcs   τμχ
Additional profile height   Ύψος για πρόσθετο φύλλου	M63007	Fh - 101 mm	4 pcs   τμχ
Weathering cover height   Ύψος για καπάκι γάντζου	M63117	Fh - 148 mm	2 pcs   τμχ

Glass cuttings | Κοπές υάλωσης

Glass unit height   Ύψος υαλοπίνακα	Fh - 157 mm	2 pcs   τμχ
Glass unit width   Πλάτος υαλοπίνακα	Fw/2 - 71 mm	

**As** Two-sash sliding window with subsil  
**Δίφυλλο επάλληλο συρόμενο με πρόσθετη κάσα κατωκασίου**

List of accessories | Λίστα εξαρτημάτων

Code Κωδικός	Accessory Εξάρτημα	Description Περιγραφή	Quantity Ποσότητα
-----------------	-----------------------	--------------------------	----------------------

Frame accessories | Εξαρτήματα κάσας

660-00-613-00		Inox railing guide Ανοξείδωτος οδηγός	Fw - 95.5 mm x 2
660-00-630-00		Frame PVC for M630 PVC οδηγού για M630	Fw - 40 mm x 2
311-00-631-00		Pair of straight cap frame connectors for M630 Ζεύγος τάπων σκόρρης σύνδεσης οδηγού για M630	1 pair   ζεύγος
125-13-165-00		Mechanical corner 12.6x16.5mm Μηχανική γωνία σύνδεσης 12.6x16.5mm	4 pcs   τμχ
<small>alternatively   εναλλακτικά 125-13-165-00</small> 113-13-170-00		Crimp corner cleat 12.6x16.7mm Πρεσσαριστή γωνία σύνδεσης 12.6x16.7mm	4 pcs   τμχ
125-13-535-00		Mechanical corner 12.6x53.5mm Μηχανική γωνία σύνδεσης 12.6x53.5mm	2 pcs   τμχ
<small>alternatively   εναλλακτικά 125-13-535-00</small> 113-13-536-00		Crimp corner cleat 12.6x53.6mm Πρεσσαριστή γωνία σύνδεσης 12.6x53.6mm	2 pcs   τμχ
180-00-630-00		Alignment corner for M630 frame Γωνία επιπεδότητας για οδηγό M630	4 pcs   τμχ
311-00-639-00		Central seal Κεντρικό στεγανωτικό	1 set   σετ
470-11-839-00		Metal Pin For Corner Connection Πείρος καρφωτών γωνιών	113-09-183-00 & 11313-170-00 2 pins/corner πείροι/γωνία 113-13-536-00 4 pins/corner πείροι/γωνία
660-00-631-00		Sash spacer for M630 Αποστατικό κύλισης για M630	10 pcs   τμχ
660-44-088-03		Water-drainage anti-return cover Καπάκι απορροής με αντεπιστροφή	1 pcs   τμχ / 200 mm
311-63-138-00		End cap for M63138 subsil   Τάπα subsil M63138	2 pcs   τμχ

**As** Two-sash sliding window with subsil  
**Δίφυλλο επάλληλο συρόμενο με πρόσθετη κάσα κατωκασίου**

List of accessories | Λίστα εξαρτημάτων

Code Κωδικός	Accessory Εξάρτημα	Description Περιγραφή	Quantity Ποσότητα
-----------------	-----------------------	--------------------------	----------------------

Sash accessories | Εξαρτήματα φύλλου

660-00-636-00		PVC for M630 interlocking profile PVC γάντζου για M630	(Fh -157.5mm) 2 pcs   τμχ.
113-09-183-00		Crimp corner cleat 8.6x18.3mm Πρεσσαριστή γωνία σύνδεσης 8.6x18.3mm	16 pcs   τμχ
600-00-630-00		Rollers for M630 Ράουλο για M630	4 pcs   τμχ
<small>set   οριζιόρα συρόμενο 311-00-633-00</small> 311-00-632-00		Weathering profile end caps set for right sliding typology M630 Σετ ταπών γάντζου για δεξιά συρόμενο M630	1 set
455-01-630-XX		Kit of internal-external handle Κιτ εσωτερικής-εξωτερικής χειρολαβής	2 pcs   τμχ
660-00-637-00		Setting block spacer Αποστατικό κλειδαριάς	1τμχ ανά κλειδώμα/ 1 piece per locking point
660-62-520-03		External Stopper 20 mm Εξωτερικό στοπ 20mm	1 pcs   τμχ
311-00-638-00		Sealing end cap for sash locking side Μπροστινή ταπα στεγανωσις φυλλου	2 pcs   τμχ
290-00-004-00		Setting block 4mm Τακάκι 4mm	14 pcs   τμχ
290-00-005-00		Setting block 5mm Τακάκι 5mm	14 pcs   τμχ
200-08-004-01		Glazing gasket 4mm EPDM Ελαστικό σφίγμα 4mm EPDM	4 Sh   4 Sw
200-06-860-01		Outside glazing gasket plugged 3mm Ελαστικό τζαμιού κουμπωτό 3mm EPDM	4 Sh   4 Sw
220-31-230-03		Foam gasket for upholding glazing bead Αφρώδες ελαστικό συγκράτησης για πηγάκια	4 Sh   4 Sw
620-69-306-03		Brush weatherstripping pile triffin 6mm Βουρτσάκι triffin 6mm	7Fw + 6Fh
620-69-307-03		Brush weatherstripping pile triffin 7mm Βουρτσάκι triffin 7mm	4Fw + 2Fh

**Es** Three-sash sliding window with subsil  
Τρίφυλλο επάλληλο συρόμενο με πρόσθετη κάσα κατωκασίου

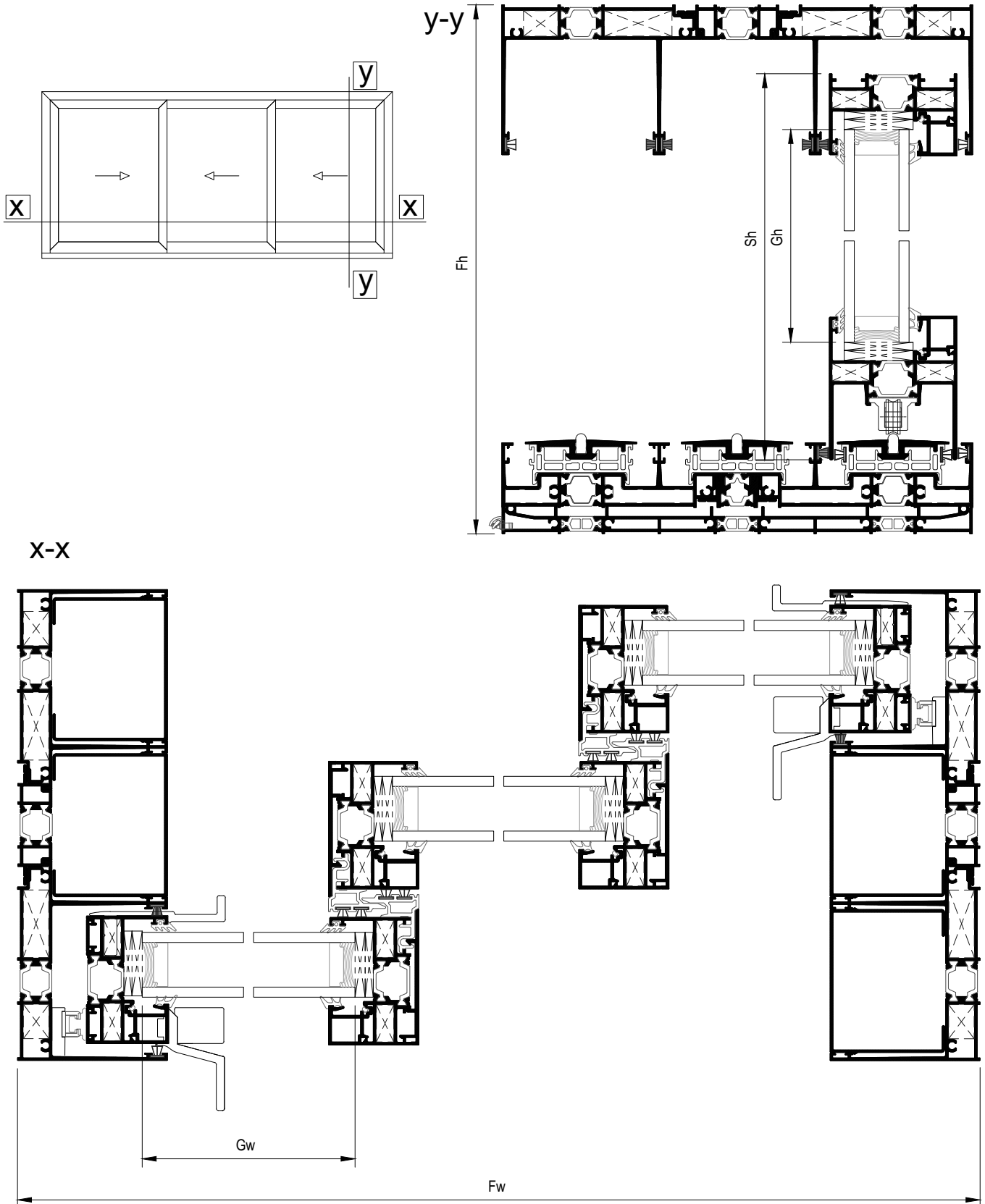

**Es**

Three-sash sliding window with subsil

Τρίφυλλο επάλληλο συρόμενο με πρόσθετη κάσα κατωκασίου

## Κοπές προφίλ | Profile cuttings

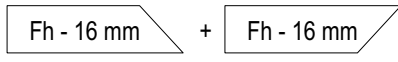
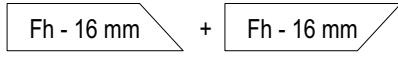
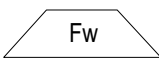
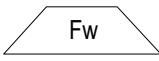
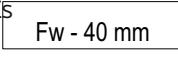
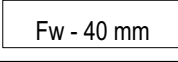
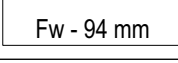
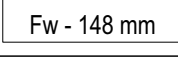
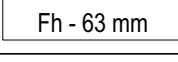
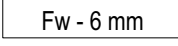
Description Περιγραφή	Code Κωδικός	Cutting Κοπή	Quantity Ποσότητα
Frame cuttings   Κοπές κάσας			
Frame height   Ύψος οδηγού	M63102		2+2 pcs   τμχ
Frame height   Ύψος οδηγού	M63128		1+1 pcs   τμχ
Frame width   Πλάτος οδηγού	M63102		2 pcs   τμχ
Frame width   Πλάτος οδηγού	M63128		1 pcs   τμχ
Frame width   Πλάτος οδηγού	M63126		2 pcs   τμχ
Frame width   Πλάτος οδηγού	M63120		1 pcs   τμχ
Additional frame width   Πλάτος πρόσθετο οδηγού	M63118		2 pcs   τμχ
Additional frame width   Πλάτος πρόσθετο οδηγού	M63118		1 pcs   τμχ
Cover frame cap height   Ύψος για καπάκι οδηγού	M63133		4 pcs   τμχ
Subsil width   Πλάτος πρόσθετης κάσας κατωκασίου	M63138		1 pcs   τμχ

**Es** Three-sash sliding window with subsil  
 Τρίφυλλο επάλληλο συρόμενο με πρόσθετη κάσα κατωκασίου

Κοπές προφίλ   Profile cuttings			
Description Περιγραφή	Code Κωδικός	Cutting Κοπή	Quantity Ποσότητα
Sash cuttings   Κοπές φύλλου			
Sash height   Ύψος φύλλου	M63103		6 pcs   τμχ
Sash width   Πλάτος φύλλου	M63103		3 pcs   τμχ
Sash width   Πλάτος φύλλου	M63104		3 pcs   τμχ
Glazing bead height   Ύψος για πηχάκι	M63006		4 pcs   τμχ
Glazing bead to handle height   Ύψος για πηχάκι στο ύψος της χειρολαβής	M63006	$GB_1 = H - 207.6 \text{ mm} +$ $GB_2 = Fh - H - 174.6 \text{ mm}$	2+2 pcs   τμχ
Glazing bead width   Πλάτος για πηχάκι	M63006		6 pcs   τμχ
Additional profile height   Ύψος για πρόσθετο φύλλο	M63007		4 pcs   τμχ
Weathering cover height   Ύψος για καπάκι γάντζου	M63117		4 pcs   τμχ
Glass cuttings   Κοπές υάλωσης			
Glass unit height   Ύψος υαλοπίνακα		Fh - 157 mm	3 pcs   τμχ
Glass unit width   Πλάτος υαλοπίνακα		Fw/3 - 53.5 mm	



Es

Three-sash sliding window with subsil  
Τρίφυλλο επάλληλο συρόμενο με πρόσθετη κάσα κατωκασίου

List of accessories | Λίστα εξαρτημάτων

Code Κωδικός	Accessory Εξάρτημα	Description Περιγραφή	Quantity Ποσότητα
-----------------	-----------------------	--------------------------	----------------------

Frame accessories | Εξαρτήματα κάσας

660-00-613-00		Inox railing guide Ανοξείδωτος οδηγός	Fw - 95.5mm x 2pcs Fw - 148mm x 1pcs
660-00-630-00		Frame PVC for M630 PVC οδηγού για M630	Fw - 40 mm x 3
311-00-634-00		Pair of straight cap 3-sash frame connectors for M630 Ζεύγος τάπων σκόρης σύνδεσης τριπλού οδηγού για M630	1 pair   ζεύγος
125-13-165-00		Mechanical corner 12.6x16.5mm Μηχανική γωνία σύνδεσης 12.6x16.5mm	4 pcs   τμχ
<small>alternatively   εναλλακτικά 125-13-165-00</small> 113-13-170-00		Crimp corner cleat 12.6x16.7mm Πρεσσαριστή γωνία σύνδεσης 12.6x16.7mm	4 pcs   τμχ
125-13-330-00		Mechanical corner 12.6x33mm Μηχανική γωνία σύνδεσης 12.6x33mm	4 pcs   τμχ
<small>alternatively   εναλλακτικά 125-13-330-00</small> 113-13-282-00		Crimp corner cleat 12.6x28.2mm Πρεσσαριστή γωνία σύνδεσης 12.6x28.2mm	4 pcs   τμχ
180-00-630-00		Alignment corner for M630 frame Γωνία επιπεδότητας για οδηγό M630	4 pcs   τμχ
660-00-631-00		Sash spacer for M630 Αποστατικό κύλισης για M630	13 pcs   τμχ
660-44-088-03		Water-drainage anti-return cover Καπάκι απορροής με αντεπιστροφή	1 pcs   τμχ / 200 mm
620-69-307-03		Brush weatherstripping pile triffin 7mm Βουρτσάκι triffin 7mm	7Fw+ 2Fh
311-00-639-00		Central seal Κεντρικό στεγανωτικό	2 set   σετ
470-11-839-00		Metal Pin For Corner Connection Πείρος καρφωτών γωνιών	113-09-183-00 & 11313-170-00 2 pins/corner πείροι/γωνία 113-13-536-00 4 pins/corner πείροι/γωνία
311-63-140-00		End cap for M63140 subsil   Τάπα subsil M63140	2 pcs   τμχ

Es

Three-sash sliding window with subsil  
Τρίφυλλο επάλληλο συρόμενο με πρόσθετη κάσα κατωκασίου

List of accessories | Λίστα εξαρτημάτων

Code Κωδικός	Accessory Εξάρτημα	Description Περιγραφή	Quantity Ποσότητα
-----------------	-----------------------	--------------------------	----------------------

Sash accessories | Εξαρτήματα φύλλου

660-00-636-00		PVC for M630 interlocking profile PVC γάντζου για M630	(Fh -144.5mm) 4 pcs   τμχ.
113-09-183-00		Crimp corner cleat 8.6x18.3mm Πρεσσαριστή γωνία σύνδεσης 8.6x18.3mm	24 pcs   τμχ
600-00-630-00		Rollers for M630 Ράουλο για M630	6 pcs   τμχ
311-00-632-00		Weathering profile end caps set for right sliding typology M630 Σει ταπών γάντζου για δεξιά συρόμενο M630	2 set
455-01-630-XX		Kit of internal-external handle Κιτ εσωτερικής-εξωτερικής χειρολαβής	2 pcs   τμχ
660-00-637-00		Setting block spacer Αποστατικό κλειδαριάς	1τμχ ανά κλειδώμα/ 1 piece per locking point
660-62-520-03		External Stopper 20 mm Εξωτερικό στοπ 20mm	2 pcs   τμχ
311-00-638-00		Sealing end cap for sash locking side Μπροστινή ταπα στεγανωσις φυλλου	2 pcs   τμχ
290-00-004-00		Setting block 4mm Τακάκι 4mm	21 pcs   τμχ
290-00-005-00		Setting block 5mm Τακάκι 5mm	21 pcs   τμχ
200-08-004-01		Glazing gasket 4mm EPDM Ελαστικό σφίγμα 4mm EPDM	6 Sh   6 Sw
200-06-860-01		Outside glazing gasket plugged 3mm Ελαστικό τζαμιού κουμπωτό 3mm EPDM	6 Sh   6 Sw
220-31-230-03		Foam gasket for upholding glazing bead Αφρώδες ελαστικό συγκράτησης για πηγάκια	6 Sh   6 Sw
620-69-306-03		Brush weatherstripping pile triffin 6mm Βουρτσάκι triffin 6mm	7Fw+ 10Fh

Af

Two-sash sliding window with flyscreen  
Δίφυλλο επάλληλο συρόμενο με σήτα

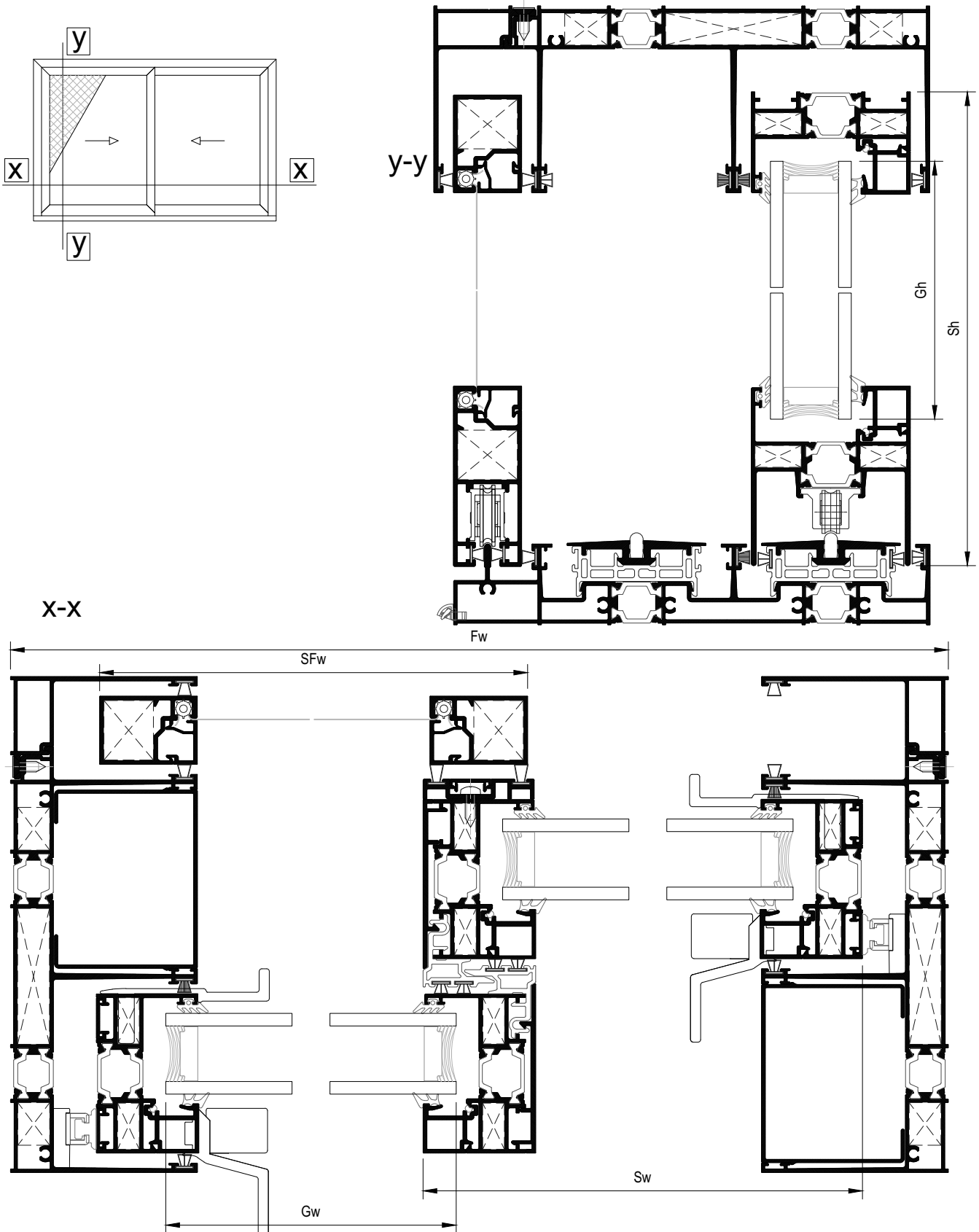

Af

Two-sash sliding window with flyscreen  
Δίφυλλο επάλληλο συρόμενο με σήτα

Κοπές προφίλ   Profile cuttings			
Description Περιγραφή	Code Κωδικός	Cutting Κοπή	Quantity Ποσότητα
Frame cuttings   Κοπές κάσας			
Frame height   Ύψος οδηγού	M63144		2 pcs   τμχ
Frame width   Πλάτος οδηγού	M63144		1 pcs   τμχ
Frame width   Πλάτος οδηγού	M63146		1 pcs   τμχ
Additional frame width   Πλάτος πρόσθετο οδηγού	M63118		2 pcs   τμχ
Cover frame cap height   Ύψος για καπάκι οδηγού	M63133		2 pcs   τμχ
Flyscreen cuttings   Κοπές σήτας			
Flyscreen frame height   Ύψος οδηγού σήτας	M63145		2 pcs   τμχ
Flyscreen frame width   Πλάτος οδηγού σήτας	M63145		1 pcs   τμχ
Flyscreen sash height   Ύψος φύλλου σήτας	M63142		2 pcs   τμχ
Flyscreen sash width   Πλάτος φύλλου σήτας	M63142		1 pcs   τμχ
Flyscreen sash width   Πλάτος φύλλου σήτας	M63127		1 pcs   τμχ
Flyscreen sash additional profile (height)   Πρόσθετο προφίλ φύλλου σήτας (ύψος)	S70814		2 pcs   τμχ
Flyscreen sash additional profile (width)   Πρόσθετο προφίλ φύλλου σήτας (πλάτος)	S70814		2 pcs   τμχ
Flyscreen interlocking profile   Προφίλ γάντζου σήτας	M63143		1 pcs   τμχ
Flyscreen interlocking additional profile   Πρόσθετο προφίλ γάντζου σήτας	M63007		1 pcs   τμχ

Af	<b>Two-sash sliding window with flyscreen</b> <b>Δίφυλλο επάλληλο συρόμενο με σήτα</b>
----	---

Κοπές προφίλ   Profile cuttings			
Description Περιγραφή	Code Κωδικός	Cutting Κοπή	Quantity Ποσότητα
Sash cuttings   Κοπές φύλλου			
Sash height   Ύψος φύλλου	M63103		4 pcs   τμχ
Sash width   Πλάτος φύλλου	M63103		2 pcs   τμχ
Sash width   Πλάτος φύλλου	M63104		2 pcs   τμχ
Glazing bead height   Ύψος για πηχάκι	M63006		2 pcs   τμχ
Glazing bead to handle height   Ύψος για πηχάκι στο ύψος της χειρολαβής	M63006	$GB_1 = H - 194.6 \text{ mm} +$ $GB_2 = Fh - H - 174.6 \text{ mm}$	2+2 pcs   τμχ
Glazing bead width   Πλάτος για πηχάκι	M63006		4 pcs   τμχ
Additional profile height   Ύψος για πρόσθετο φύλλο	M63007		4 pcs   τμχ
Weathering cover height   Ύψος για καπάκι γάντζου	M63117		2 pcs   τμχ
Glass cuttings   Κοπές υάλωσης			
Glass unit height   Ύψος υαλοπίνακα		Fh - 144 mm	2 pcs   τμχ
Glass unit width   Πλάτος υαλοπίνακα		Fw/2 - 71 mm	

# Af

## Two-sash sliding window with flyscreen Δίφυλλο επάλληλο συρόμενο με σήτα

### List of accessories | Λίστα εξαρτημάτων

Code Κωδικός	Accessory Εξάρτημα	Description Περιγραφή	Quantity Ποσότητα
-----------------	-----------------------	--------------------------	----------------------

### Frame accessories | Εξαρτήματα κάσας

660-00-613-00		Inox railing guide Ανοξείδωτος οδηγός	Fw - 95.5 mm x 2
660-00-630-00		Frame PVC for M630 PVC οδηγού για M630	Fw - 40 mm x 2
311-00-631-00		Pair of straight cap frame connectors for M630 Ζεύγος τάπων σόκορης σύνδεσης οδηγού για M630	1 pair   ζεύγος
125-13-165-00		Mechanical corner 12.6x16.5mm Μηχανική γωνία σύνδεσης 12.6x16.5mm	4 pcs   τμχ
<small>alternatively   εναλλακτικά 125-13-165-00</small> 113-13-170-00		Crimp corner cleat 12.6x16.7mm Πρεσσαριστή γωνία σύνδεσης 12.6x16.7mm	4 pcs   τμχ
125-13-535-00		Mechanical corner 12.6x53.5mm Μηχανική γωνία σύνδεσης 12.6x53.5mm	2 pcs   τμχ
<small>alternatively   εναλλακτικά 125-13-535-00</small> 113-13-536-00		Crimp corner cleat 12.6x53.6mm Πρεσσαριστή γωνία σύνδεσης 12.6x53.6mm	2 pcs   τμχ
180-00-630-00		Alignment corner for M630 frame Γωνία επιπεδότητας για οδηγό M630	4 pcs   τμχ
311-00-639-00		Central seal Κεντρικό στεγανωτικό	1 set   σετ
470-11-839-00		Metal Pin For Corner Connection Πείρος καρφωτών γωνιών	113-09-183-00 & 11313-170-00 2 pins/corner πείροι/γωνία 113-13-536-00 4 pins/corner πείροι/γωνία
660-00-631-00		Sash spacer for M630 Αποστατικό κύλισης για M630	10 pcs   τμχ
660-00-632-00		Porthole chamber barrier for M630 Φραγμός θαλάμου οδηγού για M630	3 pcs   τμχ
660-00-633-00		Polyamide porthole barrier for M630 Φραγμός πολυαμιδίου οδηγού για M630	4 pcs   τμχ
660-00-634-00		Porthole chamber barrier for M630 Φραγμός θαλάμου οδηγού για M630	2 pcs   τμχ
660-44-088-03		Water-drainage anti-return cover Καπάκι απορροής με αντεπιστροφή	1 pcs   τμχ / 200 mm

Af	Two-sash sliding window with flyscreen Δίφυλλο επάλληλο συρόμενο με σήτα
----	---

List of accessories | Λίστα εξαρτημάτων

Code Κωδικός	Accessory Εξάρτημα	Description Περιγραφή	Quantity Ποσότητα
-----------------	-----------------------	--------------------------	----------------------

Sash accessories | Εξαρτήματα φύλλου

660-00-636-00		PVC for M630 interlocking profile PVC γάντζου για M630	(Fh -144.5mm) 2 pcs   τμχ.
113-09-183-00		Crimp corner cleat 8.6x18.3mm Πρεσσαριστή γωνία σύνδεσης 8.6x18.3mm	16 pcs   τμχ
600-00-630-00		Rollers for M630 Ράουλο για M630	4 pcs   τμχ
<small>self   αραστήρα συρόμενο 311-00-633-00</small> 311-00-632-00		Weathering profile end caps set for right sliding typology M630 Σειτ ταπίων γάντζου για δεξιά συρόμενο M630	1 set
455-01-630-XX		Kit of internal-external handle Κιτ εσωτερικής-εξωτερικής χειρολαβής	2 pcs   τμχ
660-00-637-00		Setting block spacer Αποστατικό κλειδαριάς	1τμχ ανά κλείδωμα/ 1 piece per locking point
660-62-520-03		External Stopper 20 mm Εξωτερικό στοπ 20mm	1 pcs   τμχ
311-00-638-00		Sealing end cap for sash locking side Μπροστινή ταπα στεγανωσης φυλλου	2 pcs   τμχ
290-00-004-00		Setting block 4mm Τακάκι 4mm	14 pcs   τμχ
290-00-005-00		Setting block 5mm Τακάκι 5mm	14 pcs   τμχ
200-08-004-01		Glazing gasket 4mm EPDM Ελαστικό σφήνα 4mm EPDM	4 Sh   4 Sw
200-06-860-01		Outside glazing gasket plugged 3mm Ελαστικό τζαμιού κουμπωτό 3mm EPDM	4 Sh   4 Sw
220-31-230-03		Foam gasket for upholding glazing bead Αφρώδες ελαστικό συγκράτησης για πηγάκια	4 Sh   4 Sw
620-69-306-03		Brush weatherstripping pile triffin 6mm Βουρτσάκι triffin 6mm	7Fw + 6Fh
620-69-307-03		Brush weatherstripping pile triffin 7mm Βουρτσάκι triffin 7mm	4Fw + 2Fh

Af	Two-sash sliding window with flyscreen Δίφυλλο επάλληλο συρόμενο με σήτα
----	---

List of accessories | Λίστα εξαρτημάτων

Code Κωδικός	Accessory Εξάρτημα	Description Περιγραφή	Quantity Ποσότητα
-----------------	-----------------------	--------------------------	----------------------

Flyscreen accessories | Εξαρτήματα σήτας

125-13-241-00		Mechanical corner 12.6 x 24.1 mm Μηχανική γωνία 12.6 x 24.1 mm	2 pcs   τμχ
126-20-235-00		Corner cleat CAL type 36,3X19X36,3mm Γωνία σύνδεσης CAL 36,3X19X36,3mm	4 pcs   τμχ.
250-07-310-3x		Ελαστικό Αντικωνοπτικών, PVC 7,7mm   PVC Flyscreen Gasket 7,7mm	2*Sh 2*Sw
311-63-127-00		Sealing end cap for sash flyscreen   Τάπα στεγάνωσης φύλλου	2 pair   ζεύγη
311-63-146-00		End cap of flyscreen bottom track   Πλευρική τάπα κατακασίου οδηγού σήτας	1 pair   ζεύγος
600-01-850-00		Aluminium roller Ø22 for flyscreen Ράουλο Ø22 για σήτα	2 pcs   τμχ.
620-69-106-03		Brush weatherstripping pile 6mm Βουρτσάκι 6mm	2Fw
620-69-107-03		Brush weatherstripping pile 7mm Βουρτσάκι 7mm	3Fw 4Fh
620-69-100-03		Brush weatherstripping pile 10mm Βουρτσάκι 10mm	2Fh



**Cf** Four-sash meeting stile sliding window with flyscreen  
Τετράφυλλο φιλητό συρόμενο με σήτα

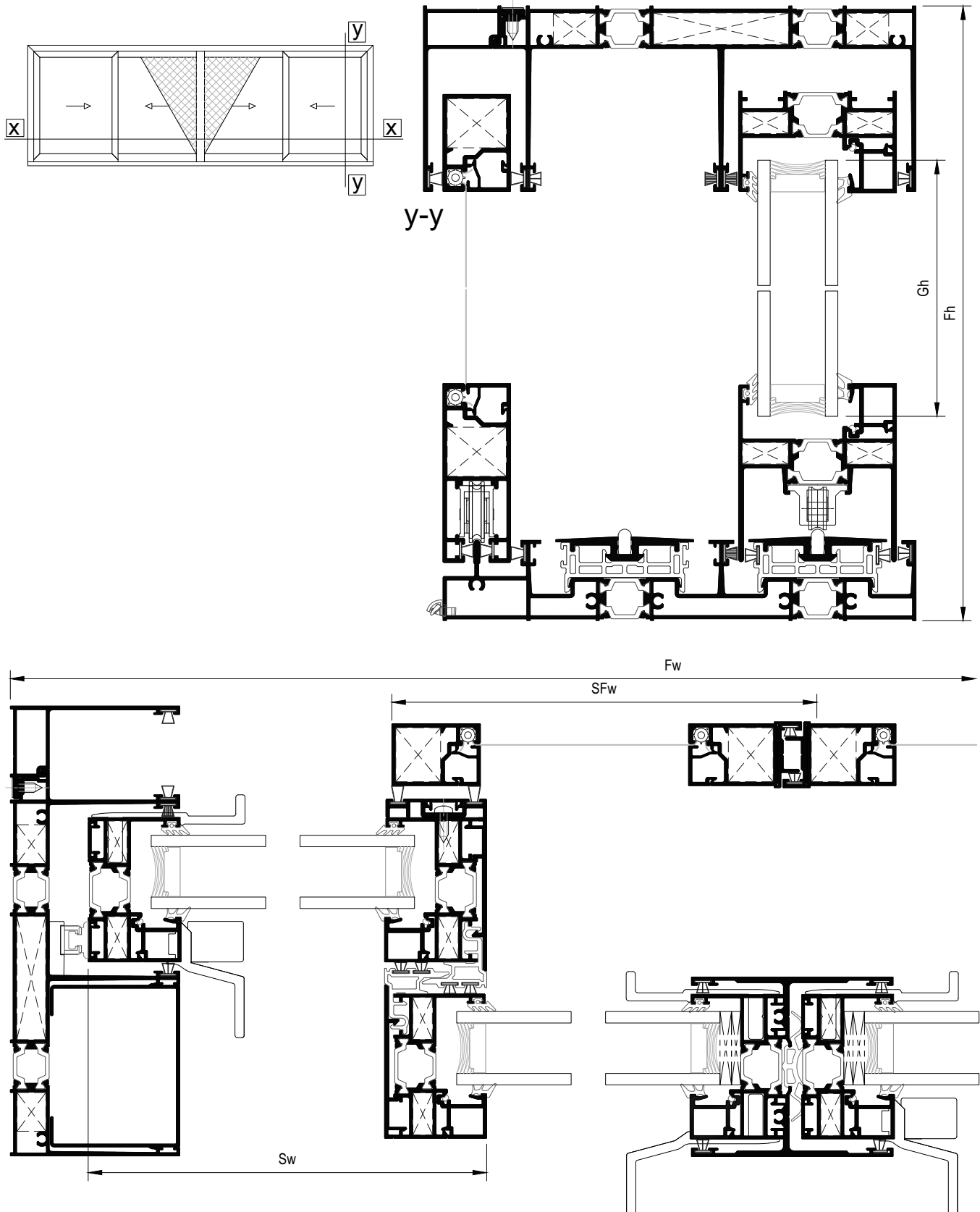

**Cf** Four-sash meeting stile sliding window with flyscreen  
 Τετράφυλλο φιλητό συρόμενο με σήτα

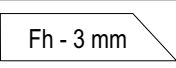
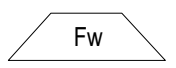
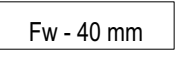
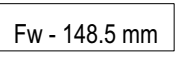
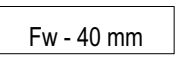
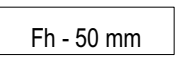
Κοπές προφίλ   Profile cuttings			
Description Περιγραφή	Code Κωδικός	Cutting Κοπή	Quantity Ποσότητα
Frame cuttings   Κοπές κάσας			
Frame height   Ύψος οδηγού	M63144		2 pcs   τμχ
Frame width   Πλάτος οδηγού	M63144		1 pcs   τμχ
Frame width   Πλάτος οδηγού	M63146		1 pcs   τμχ
Additional frame width   Πλάτος πρόσθετο οδηγού	M63118		1 pcs   τμχ
Additional frame width   Πλάτος πρόσθετο οδηγού	M63118		1 pcs   τμχ
Cover frame cap height   Ύψος για καπάκι οδηγού	M63133		2 pcs   τμχ

Glass cuttings   Κοπές υάλωσης		
Glass unit height   Ύψος υαλοπίνακα	Fh - 144 mm	4 pcs   τμχ
Glass unit width   Πλάτος υαλοπίνακα	Fw/4 - 56 mm	

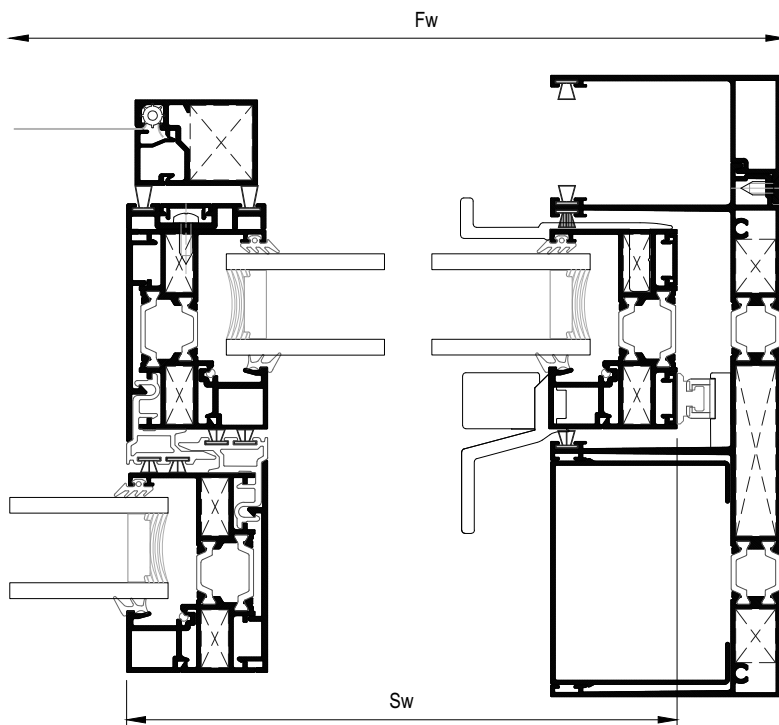

Cf	<b>Four-sash meeting stile sliding window with flyscreen</b> <b>Τετράφυλλο φιλητό συρόμενο με σήτα</b>
----	---

Κοπές προφίλ   Profile cuttings			
Description Περιγραφή	Code Κωδικός	Cutting Κοπή	Quantity Ποσότητα
Sash cuttings   Κοπές φύλλου			
Sash height   Ύψος φύλλου	M63103		8 pcs   τμχ
Sash width   Πλάτος φύλλου	M63103		4 pcs   τμχ
Sash width   Πλάτος φύλλου	M63104		4 pcs   τμχ
Glazing bead height   Ύψος για πηχάκι	M63006		4 pcs   τμχ
Glazing bead to handle height   Ύψος για πηχάκι στο ύψος της χειρολαβής	M63006	$GB_1 = H - 194.6 \text{ mm} +$ $GB_2 = Fh - H - 174.6 \text{ mm}$ <small>"H" is for the height of the middle of handle machining</small>	4+4 pcs   τμχ
Glazing bead width   Πλάτος για πηχάκι	M63006		8 pcs   τμχ
Additional profile height   Ύψος για πρόσθετο φύλλου	M63007		6 pcs   τμχ
Weathering cover height   Ύψος για καπάκι γάντζου	M63117		4 pcs   τμχ
Adjoining profile height   Ύψος για μπινί	M63134		2 pcs   τμχ
Flyscreen cuttings   Κοπές σήτας			
Flyscreen frame height   Ύψος οδηγού σήτας	M63145		2 pcs   τμχ
Flyscreen frame width   Πλάτος οδηγού σήτας	M63145		1 pcs   τμχ
Flyscreen sash height   Ύψος φύλλου σήτας	M63142		4 pcs   τμχ
Flyscreen sash width   Πλάτος φύλλου σήτας	M63142		2 pcs   τμχ
Flyscreen sash width   Πλάτος φύλλου σήτας	M63127		2 pcs   τμχ
Flyscreen sash additional profile (height)   Πρόσθετο προφίλ φύλλου σήτας (ύψος)	S70814		4 pcs   τμχ
Flyscreen sash additional profile (width)   Πρόσθετο προφίλ φύλλου σήτας (πλάτος)	S70814		4 pcs   τμχ
Flyscreen interlocking profile   Προφίλ γάντζου σήτας	M63143		2 pcs   τμχ
Flyscreen interlocking additional profile   Πρόσθετο προφίλ γάντζου σήτας	M63007		2 pcs   τμχ
Flyscreen adjoining profile   Μπινί σήτας	M63150		2 pcs   τμχ

Cf	<p>Four-sash meeting stile sliding window with flyscreen</p> <p>Τετράφυλλο φιλητό συρόμενο με σήτα</p>
----	--

List of accessories | Λίστα εξαρτημάτων

Code Κωδικός	Accessory Εξάρτημα	Description Περιγραφή	Quantity Ποσότητα
<b>Frame accessories   Εξαρτήματα κάσας</b>			
660-00-613-00		Inox railing guide Ανοξείδωτος οδηγός	Fw - 20mm Fw-148mm
660-00-630-00		Frame PVC for M630 PVC οδηγού για M630	Fw - 40 mm x 2pcs
311-00-631-00		Pair of straight cap frame connectors for M630 Ζεύγος τάπων σόκορης σύνδεσης οδηγού για M630	1 pair   ζεύγος
125-13-165-00		Mechanical corner 12.6x16.5mm Μηχανική γωνία σύνδεσης 12.6x16.5mm	4 pcs   τμχ
<small>alternatively   ενυπόκομα 125-13-165-00</small> 113-13-170-00		Crimp corner cleat 12.6x16.7mm Π्रेसσαριστή γωνία σύνδεσης 12.6x16.7mm	4 pcs   τμχ
125-13-535-00		Mechanical corner 12.6x53.5mm Μηχανική γωνία σύνδεσης 12.6x53.5mm	2 pcs   τμχ
<small>alternatively   ενυπόκομα 125-13-535-00</small> 113-13-536-00		Crimp corner cleat 12.6x53.6mm Π्रेसσαριστή γωνία σύνδεσης 12.6x53.6mm	2 pcs   τμχ
180-00-630-00		Alignment corner for M630 frame Γωνία επιπεδότηας για οδηγό M630	4 pcs   τμχ
311-00-639-00		Central seal Κεντρικό στεγανωτικό	2 set   σετ
470-11-839-00		Metal Pin For Corner Connection Πείρος καρφωτών γωνιών	113-09-183-00 & 11313-170-00 2 pins/corner πείροι/γωνία 113-13-536-00 4 pins/corner πείροι/γωνία
660-00-631-00		Sash spacer for M630 Αποστατικό κύλισης για M630	16 pcs   τμχ
660-00-632-00		Porthole chamber barrier for M630 Φραγμός θαλάμου οδηγού για M630	6 pcs   τμχ
660-00-633-00		Polyamide porthole barrier for M630 Φραγμός πολυαμιδίου οδηγού για M630	6 pcs   τμχ
660-00-634-00		Porthole chamber barrier for M630 Φραγμός θαλάμου οδηγού για M630	3 pcs   τμχ
660-44-088-03		Water-drainage anti-return cover Καπάκι απορροής με αντεπιστροφή	1 pcs   τμχ / 200 mm

Cf	<b>Four-sash meeting stile sliding window with flyscreen</b> <b>Τετράφυλλο φιλητό συρόμενο με σήτα</b>
----	---

List of accessories | Λίστα εξαρτημάτων

Code Κωδικός	Accessory Εξάρτημα	Description Περιγραφή	Quantity Ποσότητα
<b>Sash accessories   Εξαρτήματα φύλλου</b>			
660-00-636-00		PVC for M630 interlocking profile PVC γάντζου για M630	(Fh -144.5mm) 4 pcs   τμχ.
113-09-183-00		Crimp corner cleat 8.6x18.3mm Πρεσσαριστή γωνία σύνδεσης 8.6x18.3mm	32 pcs   τμχ
600-00-630-00		Rollers for M630 Ράουλο για M630	8 pcs   τμχ
311-00-632-00		Weathering profile end caps set for right sliding typology M630 Σετ ταπών γάντζου για δεξιά συρόμενο M630	1 set
311-00-633-00		Weathering profile end caps set for left sliding typology M630 Σετ ταπών γάντζου για αριστερά συρόμενο M630	1 set
311-00-636-00		Adjoining profile end caps set for meeting stile typology M630 Σετ ταπών μπινι για φιλητή ένωση M630	1 set
455-01-630-XX		Kit of internal-external handle Κιτ εσωτερικής-εξωτερικής χειρολαβής	3 pcs   τμχ
660-00-637-00		Setting block spacer Αποστατικό κλειδαριάς	1τμχ ανά κλείδωμα/ 1 piece per locking point
660-00-637-10		Setting block spacer for adjoining profile Αποστατικό κλειδαριάς φιλητού	1τμχ ανά κλείδωμα/ 1 piece per locking point
660-62-520-03		External Stopper 20 mm Εξωτερικό στοπ 20mm	2 pcs   τμχ
311-00-638-00		Sealing end cap for sash locking side Μπροστινή ταπα στεγανωσης φυλλου	2 pcs   τμχ
290-00-004-00		Setting block 4mm Τακάκι 4mm	28 pcs   τμχ
290-00-005-00		Setting block 5mm Τακάκι 5mm	28 pcs   τμχ
200-08-004-01		Glazing gasket 4mm EPDM Ελαστικό σφήνα 4mm EPDM	8 Sh   8 Sw
200-06-860-01		Outside glazing gasket plugged 3mm Ελαστικό τζαμιού κουμπωτό 3mm EPDM	8 Sh   8 Sw
220-31-230-03		Foam gasket for upholding glazing bead Αφρώδες ελαστικό συγκράτησης για πηχάκια	8 Sh   8 Sw
240-63-134-03		Gasket for meeting stile typology M630 Ελαστικό φιλητής ένωσης M630	1 Sh

Cf	Four-sash meeting stile sliding window with flyscreen Τετράφυλλο φιλητό συρόμενο με σήτα
----	---

List of accessories | Λίστα εξαρτημάτων

Code Κωδικός	Accessory Εξάρτημα	Description Περιγραφή	Quantity Ποσότητα
-----------------	-----------------------	--------------------------	----------------------

Flyscreen accessories | Εξαρτήματα σήτας

125-13-241-00		Mechanical corner 12.6 x 24.1 mm Μηχανική γωνία 12.6 x 24.1 mm	2 pcs   τμχ
126-20-235-00		Corner cleat CAL type 36,3X19X36,3mm Γωνία σύνδεσης CAL 36,3X19X36,3mm	8 pcs   τμχ.
250-07-310-3x		Ελαστικό Αντικωνοτικών, PVC 7,7mm   PVC Flyscreen Gasket 7,7mm	4*Sh 4*Sw
311-63-127-00		Sealing end cap for sash flyscreen   Τάπα στεγάνωσης φύλλου	2 pair   ζεύγη
311-63-146-00		End cap of flyscreen bottom track   Πλευρική τάπα κατωκασίου οδηγού σήτας	1 pair   ζεύγος
600-01-850-00		Aluminium roller Ø22 for flyscreen Ράουλο Ø22 για σήτα	4 pcs   τμχ.
620-69-106-03		Brush weatherstripping pile 6mm Βουρτσάκι 6mm	2Fw 2Fh
620-69-107-03		Brush weatherstripping pile 7mm Βουρτσάκι 7mm	3Fw 4Fh
620-69-100-03		Brush weatherstripping pile 10mm Βουρτσάκι 10mm	4Fh

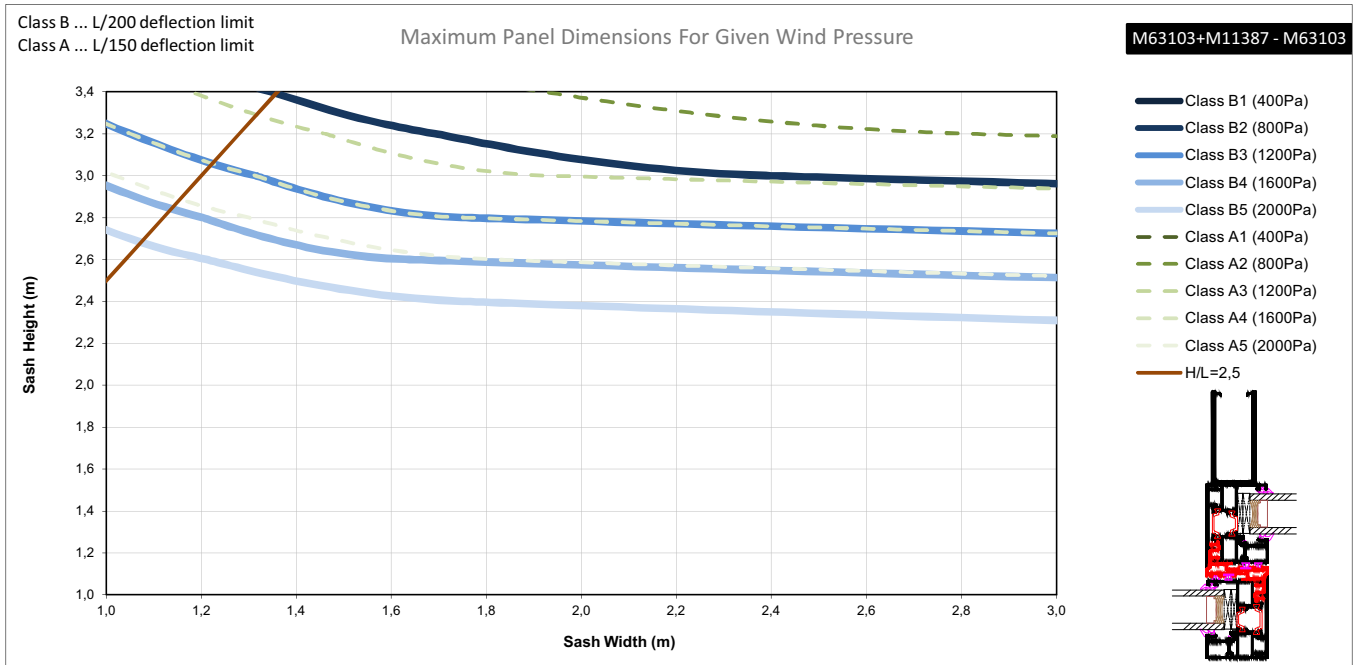
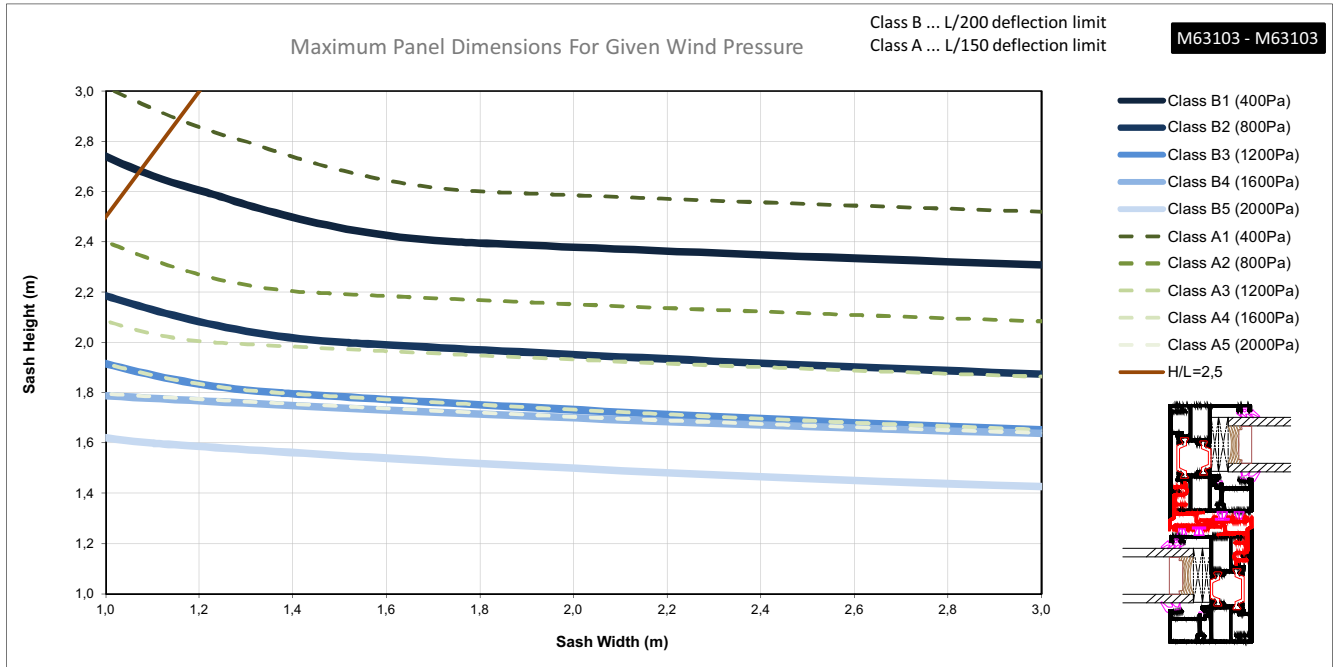

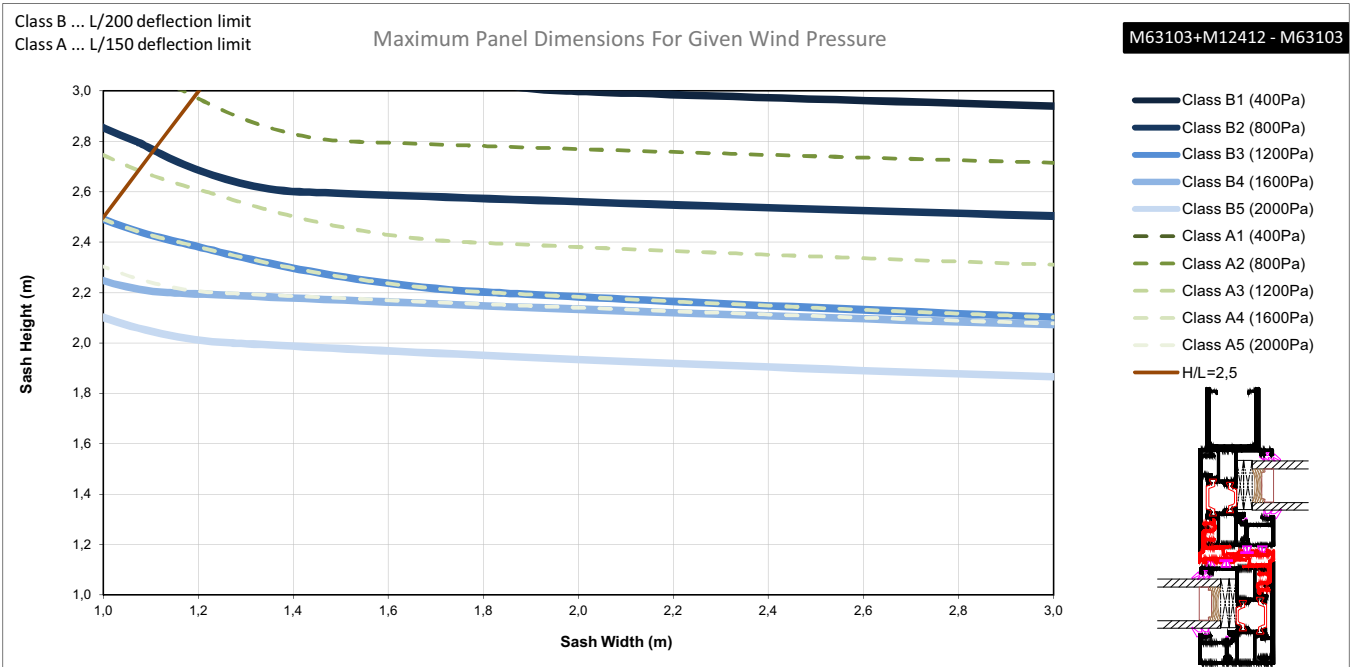
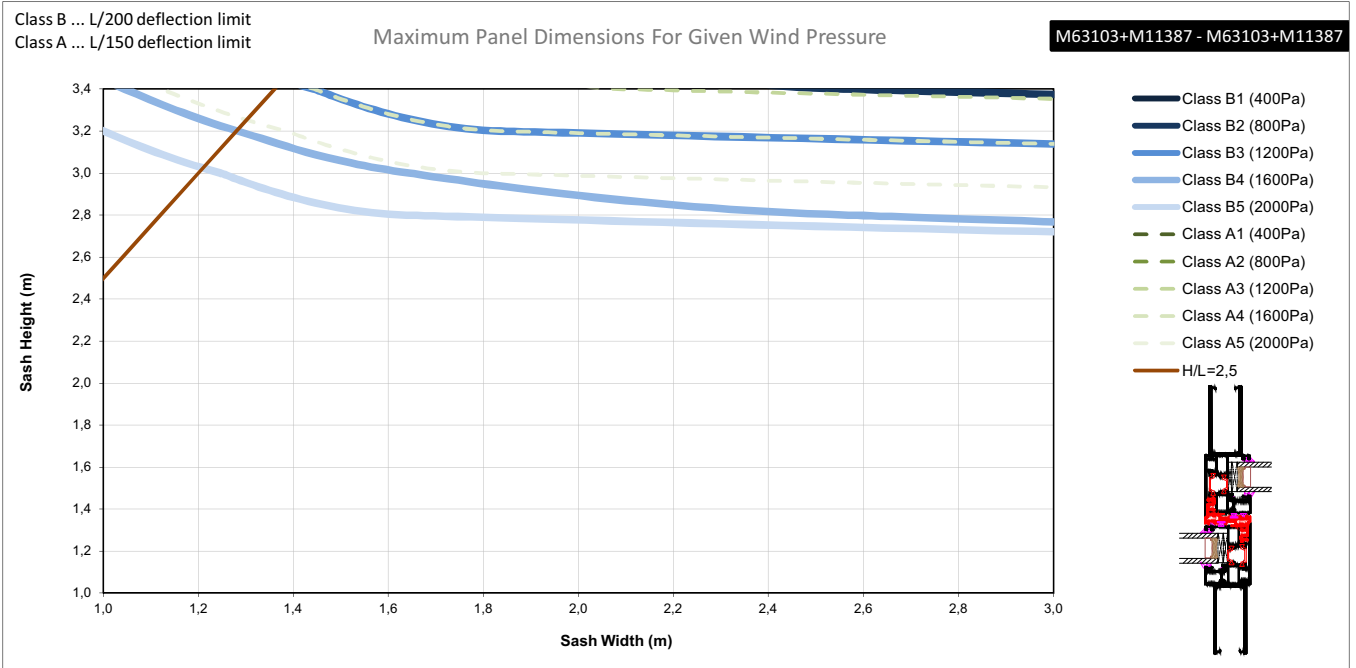



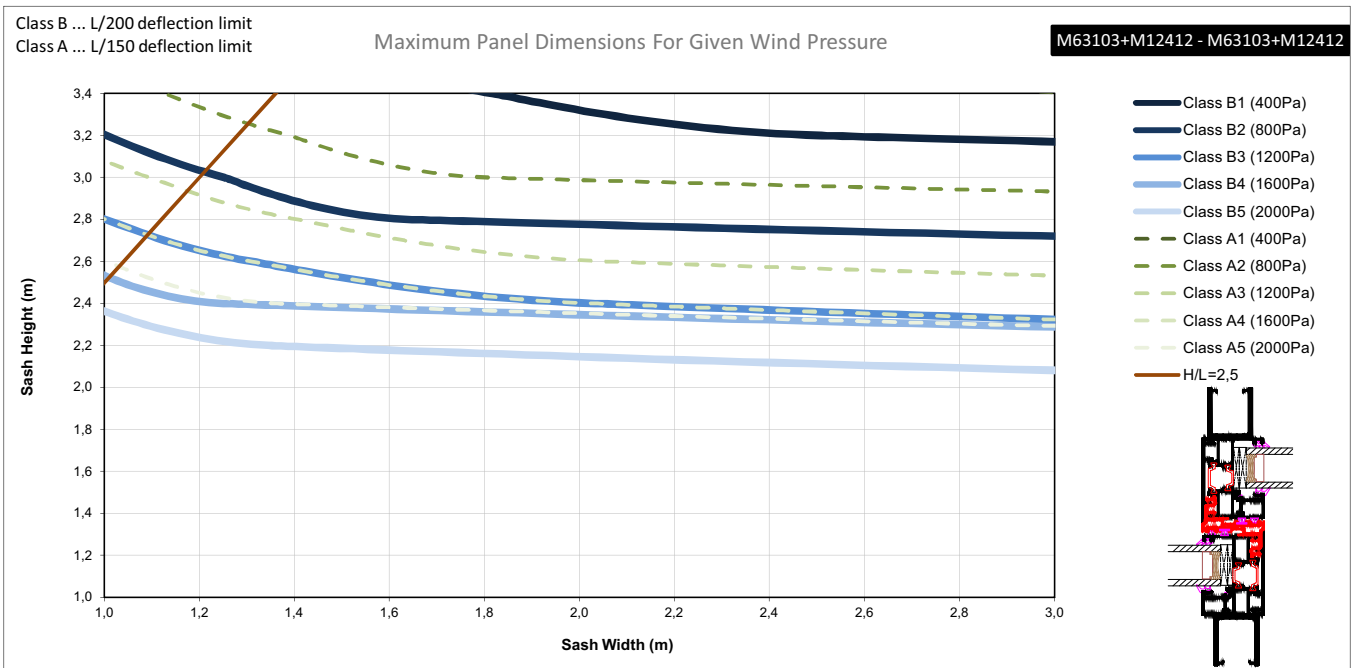

Accessory: EX-3116313800  
END CAP FOR M63138 SUBSIL  
ΤΑΠΑ SUBSIL M63138  
Unit of measurement: PCS  
Pack Big: -  
Pack Small: 1

Connected Profiles / Συνεργαζόμενα Προφίλ  
M63138

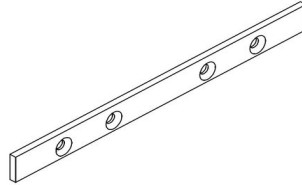

Category: CONNECTORS

Accessory: EX-3116314000  
END CAP FOR M63140 SUBSIL  
ΤΑΠΑ SUBSIL M63140  
Unit of measurement: PCS  
Pack Big: -  
Pack Small: 1

Connected Profiles / Συνεργαζόμενα Προφίλ  
M63140

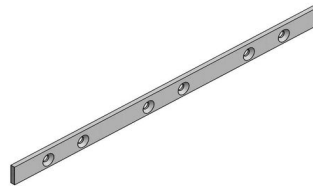

Category: CONNECTORS

Accessory: EX-1130918300  
CRIMP CORNER CLEAT 9x18,9mm  
ΓΩΝΙΑ ΣΥΝΔΕΣΗΣ ΠΡΕΣΑΡΙΣΤΗ 9x18,9mm  
Unit of measurement: PCS  
Pack Big: -  
Pack Small: 56

Connected Profiles / Συνεργαζόμενα Προφίλ  
M63104  
M63103

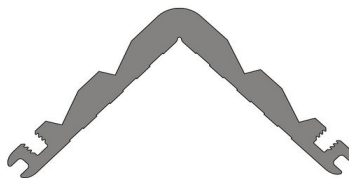

Category: CORNERS

Accessory: EX-1131317000  
CRIMP CORNER CLEAT 13,2x17,3mm  
ΓΩΝΙΑ ΣΥΝΔΕΣΗΣ ΠΡΕΣΑΡΙΣΤΗ 13,2x17,3mm  
Unit of measurement: PCS  
Pack Big: -  
Pack Small: 40

Connected Profiles / Συνεργαζόμενα Προφίλ  
M63100  
M63102

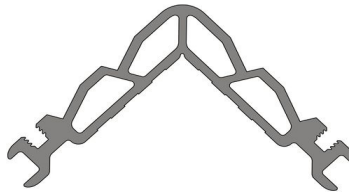

Category: CORNERS

Accessory: EX-1131328200  
CRIMP CORNER CLEAT 13,2x28,8mm  
ΓΩΝΙΑ ΣΥΝΔΕΣΗΣ ΠΡΕΣΑΡΙΣΤΗ 13,2x28,8mm  
Unit of measurement: PCS  
Pack Big: -  
Pack Small: 48

Connected Profiles / Συνεργαζόμενα Προφίλ  
M63110  
M63114

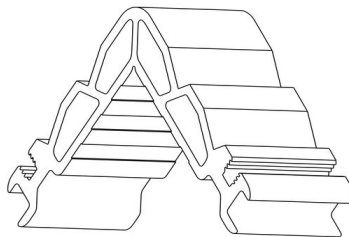

Category: CORNERS

Accessory: EX-1131333500  
CRIMP CORNER CLEAT 13,2x33,9mm  
ΓΩΝΙΑ ΣΥΝΔΕΣΗΣ ΠΡΕΣΑΡΙΣΤΗ 13,2x33,9mm  
Unit of measurement: PCS  
Pack Big: -  
Pack Small: 40

Connected Profiles / Συνεργαζόμενα Προφίλ  
M63102

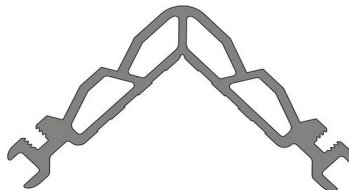

Category: CORNERS

Accessory: EX-1131353600  
CRIMP CORNER CLEAT 13x53.6mm  
ΓΩΝΙΑ ΣΥΝΔΕΣΗΣ ΠΡΕΣΑΡΙΣΤΗ 13x53.6mm  
Unit of measurement: PCS  
Pack Big: -  
Pack Small: 4

Connected Profiles / Συνεργαζόμενα Προφίλ  
M63100  
M63108

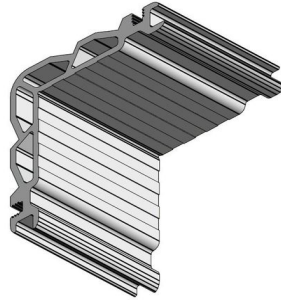

Category: CORNERS

Accessory: EX-1251316500  
MECHANICAL CORNER CLEAT 12.6x16.5mm  
ΜΗΧΑΝΙΚΗ ΓΩΝΙΑ ΣΥΝΔΕΣΗΣ 12.6x16.5mm  
Unit of measurement: PCS  
Pack Big: 120  
Pack Small: 4

Connected Profiles / Συνεργαζόμενα Προφίλ  
M63100  
M63102

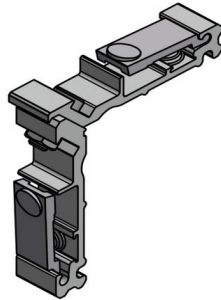

Category: CORNERS

Accessory: EX-1251324100  
MECHANICAL CORNER CLEAT 13,2x25mm  
ΓΩΝΙΑ ΣΥΝΔΕΣΗΣ ΜΗΧΑΝΙΚΗ 13,2x25mm  
Unit of measurement: PCS  
Pack Big: 88  
Pack Small: 4

Connected Profiles / Συνεργαζόμενα Προφίλ  
M63145

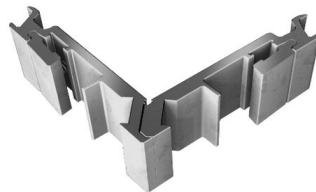

Category: CORNERS

Accessory: EX-1251333000  
MECHANICAL CORNER CLEAT 13x33mm  
ΓΩΝΙΑ ΣΥΝΔΕΣΗΣ ΜΗΧΑΝΙΚΗ 13x33mm  
Unit of measurement: PCS  
Pack Big: -  
Pack Small: 40

Connected Profiles / Συνεργαζόμενα Προφίλ

M63110  
M63114  
M63102

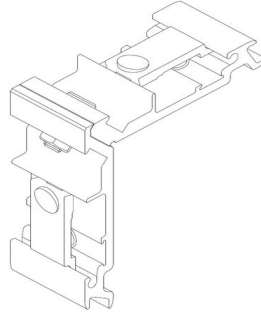

Category: CORNERS

Accessory: EX-1251353500  
MECHANICAL CORNER CLEAT 12.6x53.5mm  
ΜΗΧΑΝΙΚΗ ΓΩΝΙΑ ΣΥΝΔΕΣΗΣ 12.6x53.5mm  
Unit of measurement: PCS  
Pack Big: -  
Pack Small: 40

Connected Profiles / Συνεργαζόμενα Προφίλ

M63100  
M63108  
M63144

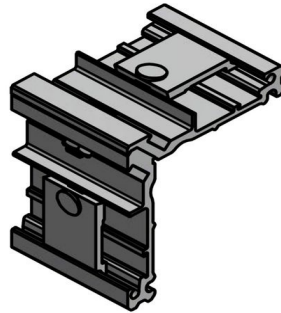

Category: CORNERS

Accessory: EX-1262023500  
CORNER CLEAT CAL TYPE 20x23.5mm  
ΓΩΝΙΑ ΣΥΝΔΕΣΗΣ CAL 20x23.5mm  
Unit of measurement: PCS  
Pack Big: -  
Pack Small: 1

Connected Profiles / Συνεργαζόμενα Προφίλ

M63127  
M63142

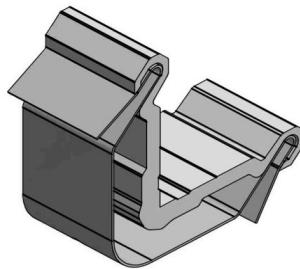

Category: CORNERS

Accessory: EX-1800063000  
ALIGNMENT CORNER FOR M630 FRAME  
ΓΩΝΙΑ ΕΠΙΠΕΔΟΤΗΤΑΣ ΓΙΑ ΟΔΗΓΟ M630  
Unit of measurement: PCS  
Pack Big: 96  
Pack Small: 8

Connected Profiles / Συνεργαζόμενα Προφίλ  
M63100  
M63102

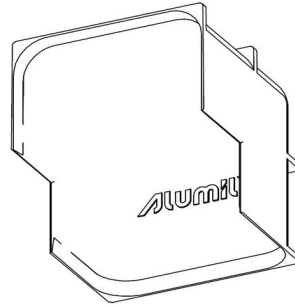

Category: CORNERS

Accessory: EX-2000686001  
OUTSIDE GLAZING GASKET PLUGGED 3mm EPDM BLACK  
ΕΛΑΣΤΙΚΟ ΤΖΑΜΙΟΥ ΚΟΥΜΠΙΩΤΟ 3mm EPDM ΜΑΥΡΟ  
Unit of measurement: MET  
Pack Big: -  
Pack Small: 200

Connected Profiles / Συνεργαζόμενα Προφίλ  
M63104  
M63103



Category: GASKETS

Accessory: EX-2203123003  
SASH GASKET CS3123  
ΕΛΑΣΤΙΚΟ ΦΤΕΡΟΥ CS3123  
Unit of measurement: MET  
Pack Big: -  
Pack Small: 600

Connected Profiles / Συνεργαζόμενα Προφίλ  
M63006  
M63138  
M63140

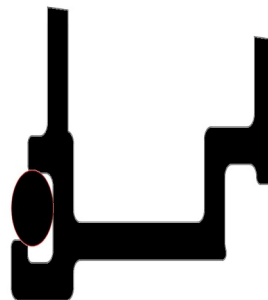

Category: GASKETS

Accessory: EX-2406313403  
GASKET FOR ADJOINING PROFILE M63134  
ΕΛΑΣΤΙΚΟ ΜΠΙΝΙΟΥ Μ63134  
Unit of measurement: MET  
Pack Big: -  
Pack Small: 40

Connected Profiles / Συνεργαζόμενα Προφίλ  
M63134



Category: GASKETS

Accessory: EX-2500731032  
GASKET FOR FLY-SCREEN 7,7mm PVC WHITE  
ΕΛΑΣΤΙΚΟ ΣΗΤΑΣ 7,7mm PVC ΛΕΥΚΟ  
Unit of measurement: MET  
Pack Big: -  
Pack Small: 200

Connected Profiles / Συνεργαζόμενα Προφίλ  
M63127  
M63142

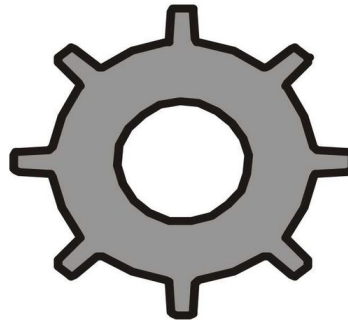

Category: GASKETS

Accessory: EX-2500731033  
GASKET FOR FLY-SCREEN 7,7mm PVC BLACK  
ΕΛΑΣΤΙΚΟ ΣΗΤΑΣ 7,7mm PVC ΜΑΥΡΟ  
Unit of measurement: MET  
Pack Big: -  
Pack Small: 200

Connected Profiles / Συνεργαζόμενα Προφίλ  
M63127  
M63142

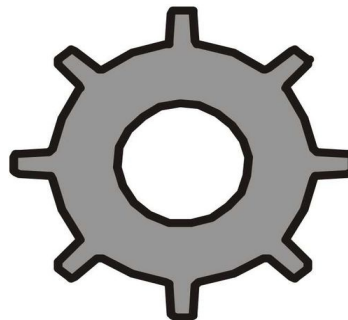

Category: GASKETS

Accessory: EX-4550063300  
INTERNAL HANDLE FOR M630 WITHOUT LOCK MILL FINISH  
ΕΣΩΤΕΡΙΚΗ ΧΕΙΡΟΛΑΒΗ Μ630 ΧΩΡΙΣ ΚΛΕΙΔΩΜΑ ΑΒΑΦΟ  
Unit of measurement: PCS  
Pack Big: -  
Pack Small: 1

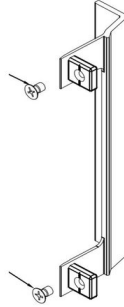

Category: HANDLES

---

Accessory: EX-4550063302  
INTERNAL HANDLE FOR M630 WITHOUT LOCK WHITE RAL 9016  
ΕΣΩΤΕΡΙΚΗ ΧΕΙΡΟΛΑΒΗ Μ630 ΧΩΡΙΣ ΚΛΕΙΔΩΜΑ ΛΕΥΚΟ RAL 9016  
Unit of measurement: PCS  
Pack Big: -  
Pack Small: 1

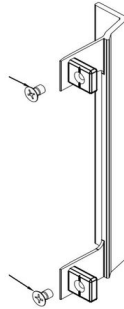

Category: HANDLES

---

Accessory: EX-4550063309  
INTERNAL HANDLE FOR M630 WITHOUT LOCK SILVER RAL 9006  
ΕΣΩΤΕΡΙΚΗ ΧΕΙΡΟΛΑΒΗ Μ630 ΧΩΡΙΣ ΚΛΕΙΔΩΜΑ ΑΣΗΜΙ RAL 9006  
Unit of measurement: PCS  
Pack Big: -  
Pack Small: 1

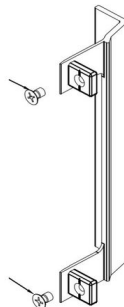

Category: HANDLES

---



Accessory: EX-4550063361  
INTERNAL HANDLE FOR M630 WITHOUT LOCK BLACK RAL 9005 MAT  
ΕΣΩΤΕΡΙΚΗ ΧΕΙΡΟΛΑΒΗ Μ630 ΧΩΡΙΣ ΚΛΕΙΔΩΜΑ ΜΑΥΡΟ RAL 9005 MAT

Unit of measurement: PCS  
Pack Big: -  
Pack Small: 1

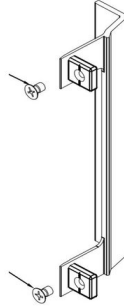

Category: HANDLES

---

Accessory: EX-4550063500  
KIT OF INTERNAL-EXTERNAL HANDLE WITHOUT LOCK M630 MILL FINISH  
ΚΙΤ ΕΣΩΤΕΡΙΚΗΣ-ΕΞΩΤΕΡΙΚΗΣ ΧΕΙΡΟΛΑΒΗΣ Μ630 ΧΩΡΙΣ ΚΛΕΙΔΩΜΑ ΑΒΑΦΟ

Unit of measurement: SET  
Pack Big: -  
Pack Small: 1

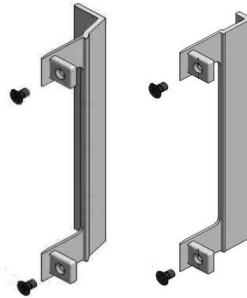

Category: HANDLES

---

Accessory: EX-4550063502  
KIT OF INTERNAL-EXTERNAL HANDLE WITHOUT LOCK M630 WHITE RAL 9016  
ΚΙΤ ΕΣΩΤΕΡΙΚΗΣ-ΕΞΩΤΕΡΙΚΗΣ ΧΕΙΡΟΛΑΒΗΣ Μ630 ΧΩΡΙΣ ΚΛΕΙΔΩΜΑ ΛΕΥΚΟ RAL 9016

Unit of measurement: SET  
Pack Big: -  
Pack Small: 1

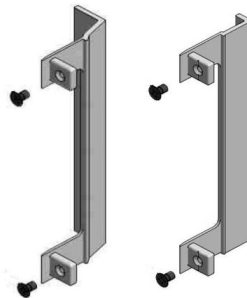

Category: HANDLES

---

Accessory: EX-4550063509  
KIT OF INTERNAL-EXTERNAL HANDLE WITHOUT LOCK M630 SILVER RAL 9006  
ΚΙΤ ΕΣΩΤΕΡΙΚΗΣ-ΕΞΩΤΕΡΙΚΗΣ ΧΕΙΡΟΛΑΒΗΣ Μ630 ΧΩΡΙΣ ΚΛΕΙΔΩΜΑ ΑΣΗΜΙ RAL 9006  
Unit of measurement: SET  
Pack Big: -  
Pack Small: 1

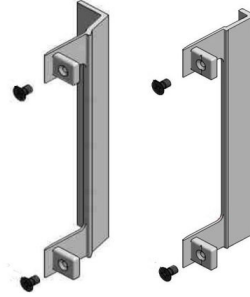

Category: HANDLES

Accessory: EX-4550063561  
KIT OF INTERNAL-EXTERNAL HANDLE WITHOUT LOCK M630 BLACK RAL 9005 MAT  
ΚΙΤ ΕΣΩΤΕΡΙΚΗΣ-ΕΞΩΤΕΡΙΚΗΣ ΧΕΙΡΟΛΑΒΗΣ Μ630 ΧΩΡΙΣ ΚΛΕΙΔΩΜΑ ΜΑΥΡΟ RAL 9005  
MAT  
Unit of measurement: SET  
Pack Big: -  
Pack Small: 1

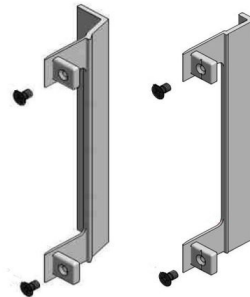

Category: HANDLES

Accessory: EX-4550163000  
KIT OF INTERNAL-EXTERNAL HANDLE M630 MILL FINISH  
ΚΙΤ ΕΣΩΤΕΡΙΚΗΣ-ΕΞΩΤΕΡΙΚΗΣ ΧΕΙΡΟΛΑΒΗΣ Μ630 ΑΒΑΦΟ  
Unit of measurement: SET  
Pack Big: -  
Pack Small: 1



Category: HANDLES

Accessory: EX-4550163002  
KIT OF INTERNAL-EXTERNAL HANDLE M630 WHITE RAL 9016  
ΚΙΤ ΕΣΩΤΕΡΙΚΗΣ-ΕΞΩΤΕΡΙΚΗΣ ΧΕΙΡΟΛΑΒΗΣ Μ630 ΛΕΥΚΟ RAL 9016  
Unit of measurement: SET  
Pack Big: -  
Pack Small: 1



Category: HANDLES

---

Accessory: EX-4550163009  
KIT OF INTERNAL-EXTERNAL HANDLE M630 SILVER RAL 9006  
ΚΙΤ ΕΣΩΤΕΡΙΚΗΣ-ΕΞΩΤΕΡΙΚΗΣ ΧΕΙΡΟΛΑΒΗΣ Μ630 ΑΣΗΜΙ RAL 9006  
Unit of measurement: SET  
Pack Big: -  
Pack Small: 1



Category: HANDLES

---

Accessory: EX-4550163061  
KIT OF INTERNAL-EXTERNAL HANDLE M630 BLACK RAL 9005 MAT  
ΚΙΤ ΕΣΩΤΕΡΙΚΗΣ-ΕΞΩΤΕΡΙΚΗΣ ΧΕΙΡΟΛΑΒΗΣ Μ630 ΜΑΥΡΟ RAL 9005 MAT  
Unit of measurement: SET  
Pack Big: -  
Pack Small: 1



Category: HANDLES

---

Accessory: EX-4550163100  
KIT OF INTERNAL HANDLE M630 MILL FINISH  
ΚΙΤ ΕΣΩΤΕΡΙΚΗΣ ΧΕΙΡΟΛΑΒΗΣ Μ630 ΛΒΑΦΟ  
Unit of measurement: SET  
Pack Big: -  
Pack Small: 1



Category: HANDLES

---

Accessory: EX-4550163102  
KIT OF INTERNAL HANDLE M630 WHITE RAL 9016  
ΚΙΤ ΕΣΩΤΕΡΙΚΗΣ ΧΕΙΡΟΛΑΒΗΣ Μ630 ΛΕΥΚΟ RAL 9016  
Unit of measurement: SET  
Pack Big: -  
Pack Small: 1



Category: HANDLES

---

Accessory: EX-4550163109  
KIT OF INTERNAL HANDLE M630 SILVER RAL 9006  
ΚΙΤ ΕΣΩΤΕΡΙΚΗΣ ΧΕΙΡΟΛΑΒΗΣ Μ630 ΑΣΗΜΙ RAL 9006  
Unit of measurement: SET  
Pack Big: -  
Pack Small: 1



Category: HANDLES

---

Accessory: EX-4550163161  
KIT OF INTERNAL HANDLE M630 BLACK RAL 9005 MAT  
ΚΙΤ ΕΣΩΤΕΡΙΚΗΣ ΧΕΙΡΟΛΑΒΗΣ M630 ΜΑΥΡΟ RAL 9005 MAT  
Unit of measurement: SET  
Pack Big: -  
Pack Small: 1



Category: HANDLES

---

Accessory: EX-6600063900  
DRILL GUIDE BLOCK FOR M630 HANDLE  
ΣΑΜΠΛΑΟΝ ΚΑΤΕΡΓΑΣΙΩΝ ΧΕΙΡΟΛΑΒΗΣ M630  
Unit of measurement: PCS  
Pack Big: -  
Pack Small: 1

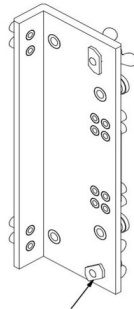

Category: MACHINES - TOOLS

---

Accessory: EX-8520063100  
MILING TOOL FOR FRAME TRACK M63100  
ΦΡΕΖΑ ΚΑΤΕΡΓΑΣΙΑΣ ΟΔΗΓΟΥ M63100  
Unit of measurement: PCS  
Pack Big: -  
Pack Small: 1

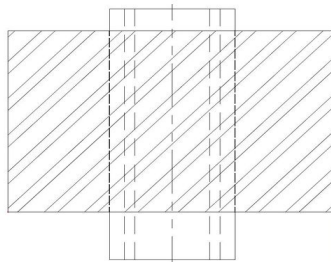

Category: MACHINES - TOOLS

---

Accessory: EX-3110063100  
 COVER CAP SET OF PROFILE M63130  
 ΣΕΤ ΤΑΠΩΝ ΟΔΗΓΟΥ Μ63130  
 Unit of measurement: SET  
 Pack Big: -  
 Pack Small: 1

Connected Profiles / Συνεργαζόμενα Προφίλ  
 M63130

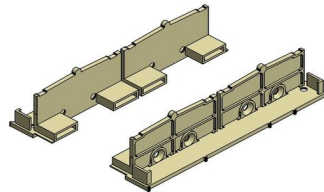

Category: PLASTIC COVERS

Accessory: EX-3110063200  
 INTERLOCKING COVER CAP SET FOR RIGHT SLIDING TYPOLOGY M630  
 ΣΕΤ ΤΑΠΩΝ ΓΑΝΤΖΟΥ ΓΙΑ ΔΕΞΙΑ ΣΥΡΟΜΕΝΗ ΤΥΠΟΛΟΓΙΑ Μ630  
 Unit of measurement: SET  
 Pack Big: 10  
 Pack Small: 1

Connected Profiles / Συνεργαζόμενα Προφίλ  
 M63117  
 M63103

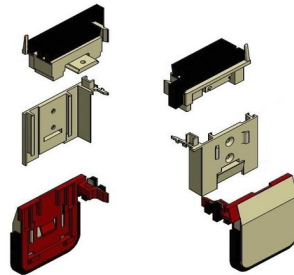

Category: PLASTIC COVERS

Accessory: EX-3110063300  
 INTERLOCKING COVER CAP SET FOR LEFT SLIDING TYPOLOGY M630  
 ΣΕΤ ΤΑΠΩΝ ΓΑΝΤΖΟΥ ΓΙΑ ΑΡΙΣΤΕΡΑ ΣΥΡΟΜΕΝΗ ΤΥΠΟΛΟΓΙΑ Μ630  
 Unit of measurement: SET  
 Pack Big: 10  
 Pack Small: 1

Connected Profiles / Συνεργαζόμενα Προφίλ  
 M63117  
 M63103

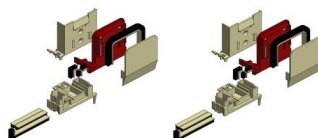

Category: PLASTIC COVERS

Accessory: EX-3110063400  
PAIR OF COVER CAPS FOR 3SASH SLIDING M630  
ΖΕΥΓΟΣ ΤΑΠΩΝ ΤΡΙΠΛΟΥ ΟΔΗΓΟΥ ΓΙΑ M630  
Unit of measurement: PAI  
Pack Big: -  
Pack Small: 1

Connected Profiles / Συνεργαζόμενα Προφίλ  
M63126

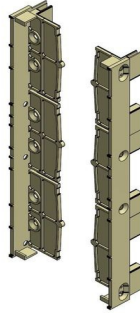

Category: PLASTIC COVERS

Accessory: EX-3110063500  
COVER CAP PAIR FOR 4SASH SLIDING M630  
ΖΕΥΓΟΣ ΤΑΠΩΝ ΓΙΑ ΤΕΤΡΑΠΛΟ ΟΔΗΓΟ M630  
Unit of measurement: PAI  
Pack Big: -  
Pack Small: 1

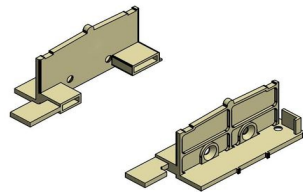

Category: PLASTIC COVERS

Accessory: EX-3110063600  
COVER CAP SET FOR ADJOINING PROFILE M63134  
ΣΕΤ ΤΑΠΩΝ ΓΙΑ ΜΠΙΝΙ M63134  
Unit of measurement: SET  
Pack Big: 25  
Pack Small: 1

Connected Profiles / Συνεργαζόμενα Προφίλ  
M63134

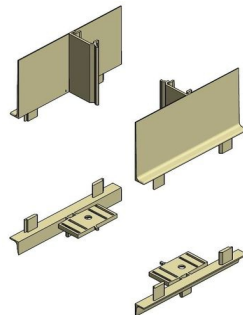

Category: PLASTIC COVERS

Accessory: EX-3110063800  
SEALING END CAP FOR M630 SASH LOCKING SIDE  
ΕΜΠΡΟΣΘΙΑ ΤΑΠΙΑ ΣΤΕΓΑΝΩΣΗΣ ΦΥΛΛΟΥ M630  
Unit of measurement: PCS  
Pack Big: 50  
Pack Small: 10

Connected Profiles / Συνεργαζόμενα Προφίλ  
M63104  
M63103

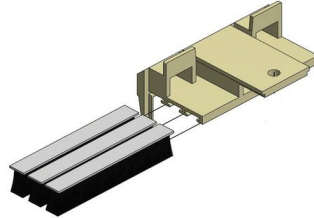

Category: PLASTIC COVERS

Accessory: EX-3110063900  
CENTRAL SEAL M630  
ΚΕΝΤΡΙΚΟ ΣΤΕΓΑΝΩΤΙΚΟ M630  
Unit of measurement: SET  
Pack Big: 150  
Pack Small: 10

Connected Profiles / Συνεργαζόμενα Προφίλ  
M63124  
M63126  
M63130  
M63132

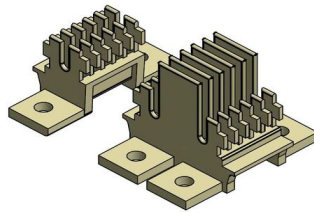

Category: PLASTIC COVERS

Accessory: EX-6000063200  
SPACER FOR M630 FIXED SASH  
ΑΠΟΣΤΑΤΗΣ ΣΤΑΘΕΡΟΥ ΦΥΛΛΟΥ M630  
Unit of measurement: PCS  
Pack Big: 200  
Pack Small: 10

Connected Profiles / Συνεργαζόμενα Προφίλ  
M63104

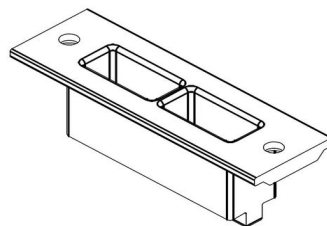

Category: PLASTIC COVERS



Accessory: EX-6600063100  
SPACER FOR M630  
ΑΠΟΣΤΑΤΙΚΟ ΚΥΛΙΣΗΣ ΓΙΑ M630  
Unit of measurement: PCS  
Pack Big: -  
Pack Small: 10

Connected Profiles / Συνεργαζόμενα Προφίλ

M63110  
M63114  
M63100  
M63102  
M63108

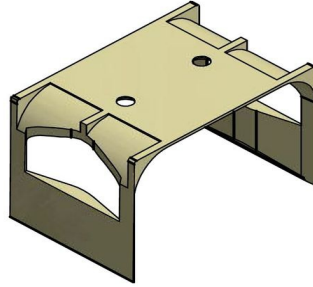

Category: PLASTIC COVERS

Accessory: EX-6600063200  
PORTHOLE BARRIER FOR M63123  
ΦΡΑΓΜΟΣ ΟΔΗΓΟΥ ΓΙΑ M63123  
Unit of measurement: PCS  
Pack Big: -  
Pack Small: 10

Connected Profiles / Συνεργαζόμενα Προφίλ

M63126  
M63130  
M63146

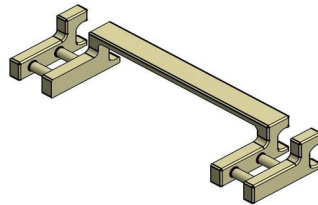

Category: PLASTIC COVERS

Accessory: EX-6600063300  
POLYAMIDE PORTHOLE BARRIER FOR M630  
ΦΡΑΓΜΟΣ ΠΟΛΥΑΜΙΔΙΟΥ ΓΙΑ M630  
Unit of measurement: PCS  
Pack Big: -  
Pack Small: 10

Connected Profiles / Συνεργαζόμενα Προφίλ

M63124  
M63126  
M63130  
M63146

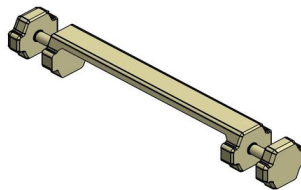

Category: PLASTIC COVERS

Accessory: EX-6600063400  
PORTHOLE BARRIER FOR M63125  
ΦΡΑΓΜΟΣ ΟΔΗΓΟΥ ΓΙΑ ΘΑΛΑΜΟ M63125  
Unit of measurement: PCS  
Pack Big: -  
Pack Small: 10

Connected Profiles / Συνεργαζόμενα Προφίλ  
M63130  
M63146

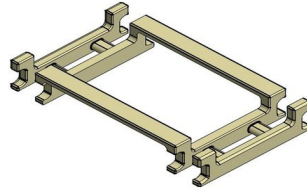

Category: PLASTIC COVERS

---

Accessory: EX-6600063500  
PORTHOLE BARRIER FOR M630  
ΦΡΑΓΜΟΣ ΟΔΗΓΟΥ ΓΙΑ M630  
Unit of measurement: PCS  
Pack Big: -  
Pack Small: 10

Connected Profiles / Συνεργαζόμενα Προφίλ  
M63124  
M63126

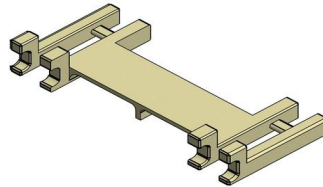

Category: PLASTIC COVERS

---

Accessory: EX-6600063700  
LOCKING SPACER FOR M630  
ΑΠΟΣΤΑΤΙΚΟ ΚΛΕΙΔΑΡΙΑΣ ΓΙΑ M630  
Unit of measurement: PAI  
Pack Big: -  
Pack Small: 10

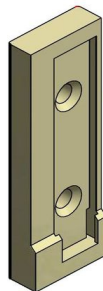

Category: PLASTIC COVERS

---

Accessory: EX-6600063710  
LOCKING SPACER FOR M630 WITH MEETING STILE  
ΑΠΟΣΤΑΤΙΚΟ ΚΛΕΙΔΑΡΙΑΣ ΦΙΛΗΤΟΥ ΓΙΑ M630  
Unit of measurement: PCS  
Pack Big: 300  
Pack Small: 10

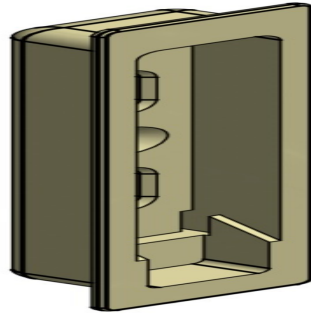

Category: PLASTIC COVERS

Accessory: EX-6600063800  
BRIDGE DRAINAGE FOR M630 MULTI-TRACK  
ΓΕΦΥΡΑ ΑΠΟΡΡΟΩΝ ΓΙΑ ΠΟΛΛΑΠΛΟ ΟΔΗΓΟ M630  
Unit of measurement: PCS  
Pack Big: 100  
Pack Small: 10

Connected Profiles / Συνεργαζόμενα Προφίλ  
M63126

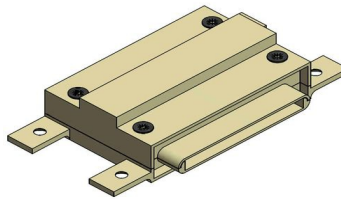

Category: PLASTIC COVERS

Accessory: EX-6600064000  
PORTHOLE BARRIER FOR M63146  
ΦΡΑΓΜΟΣ ΟΔΗΓΟΥ M63146  
Unit of measurement: PCS  
Pack Big: -  
Pack Small: 1

Connected Profiles / Συνεργαζόμενα Προφίλ  
M63146

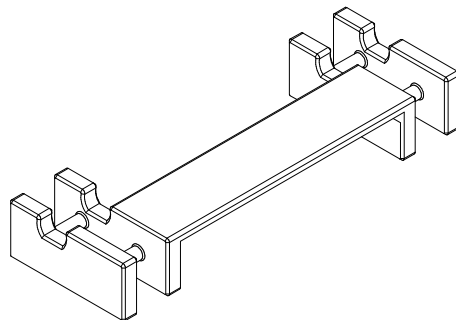

Category: PLASTIC COVERS

Accessory: EX-6604408803  
 EXTERNAL FLAP VALVE SV-E TYPE  
 ΕΞΩΤΕΡΙΚΗ ΒΑΛΒΙΔΑ ΑΝΤΕΠΙΣΤΡΟΦΗΣ ΤΥΠΟΥ SV-E  
 Unit of measurement: PCS  
 Pack Big: -  
 Pack Small: 10

Connected Profiles / Συνεργαζόμενα Προφίλ  
 M63138  
 M63140

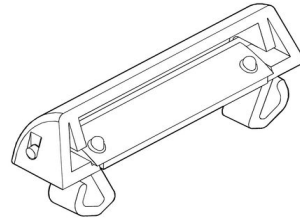

Category: PLASTIC COVERS

Accessory: INT-3116314600  
 PAIR OF FLYSCREEN BOTTOM TRACK END CAPS  
 ΖΕΥΓΟΣ ΠΛΑΥΡΙΚΩΝ ΤΑΠΩΝ ΚΑΤΩΚΑΣΙΟΥ ΟΔΗΓΟΥ ΣΗΤΑΣ  
 Unit of measurement: PAI  
 Pack Big: -  
 Pack Small: -

Connected Profiles / Συνεργαζόμενα Προφίλ  
 M63146

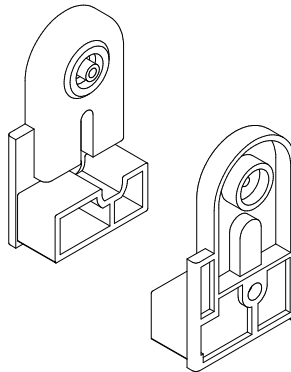

Category: PLASTIC COVERS

Accessory: EX-6600063000  
 FRAME PVC FOR M630  
 PVC ΟΔΗΓΟΥ ΓΙΑ M630  
 Unit of measurement: MET  
 Pack Big: -  
 Pack Small: 65

Connected Profiles / Συνεργαζόμενα Προφίλ  
 M63118  
 M63124  
 M63126  
 M63130  
 M63132  
 M63146

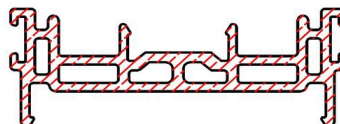

Category: POLYAMIDES

Accessory: EX-6600063600  
ADJOINING PVC FOR M630  
PVC ΓΑΝΤΖΟΥ ΓΙΑ M630  
Unit of measurement: MET  
Pack Big: -  
Pack Small: 60

Connected Profiles / Συνεργαζόμενα Προφίλ  
M63117

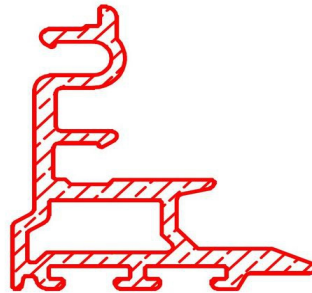

Category: POLYAMIDES

Accessory: EX-8000100000  
MANUAL PUNCHING MACHINE FOR OPEN/SLIDINGS  
ΠΡΕΣΑΚΙ ΧΕΙΡΟΣ ΓΙΑ ΑΝΟΙΓΟΜΕΝΟ-ΣΥΡΟΜΕΝΟ  
Unit of measurement: PCS  
Pack Big: -  
Pack Small: 1

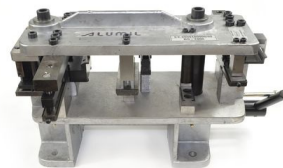

Category: PUNCHING MACHINES

Accessory: EX-8000265000  
MANUAL PUNCHING MACHINE FOR EXPRESS CATALOG 2  
ΠΡΕΣΑΚΙ ΧΕΙΡΟΣ ΚΑΤΑΛΟΓΟΥ EXPRESS 2  
Unit of measurement: PCS  
Pack Big: -  
Pack Small: 1

Connected Profiles / Συνεργαζόμενα Προφίλ

M63110  
M63114  
M63100  
M63102  
M63104  
M63103  
M63108

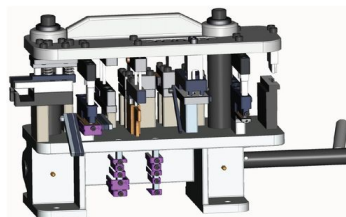

Category: PUNCHING MACHINES

Accessory: EX-6000063000  
 ROLLER PLASTIC TRIPLE M630 AND M12500 CONCEALED  
 ΡΑΟΥΛΟ ΠΛΑΣΤΙΚΟ ΤΡΙΠΛΟ Μ630 & Μ12500 ΚΡΥΦΟ  
 Unit of measurement: PCS  
 Pack Big: 60  
 Pack Small: 2

Connected Profiles / Συνεργαζόμενα Προφίλ  
 M63104

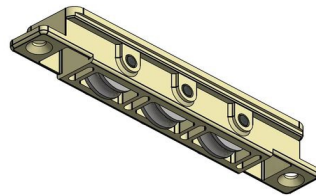

Category: ROLLERS - INOX RAILS

Accessory: EX-6600061300  
 INOX GUIDE RAIL HEAVY DUTY S700, S650, SF85, M630 6m  
 ΑΝΟΞΕΙΔΩΤΟΣ ΟΔΗΓΟΣ ΒΑΡΕΟΣ ΤΥΠΟΥ S700, S650, SF85, M630 6m  
 Unit of measurement: MET  
 Pack Big: 0  
 Pack Small: 6

Connected Profiles / Συνεργαζόμενα Προφίλ  
 M63118



Category: ROLLERS - INOX RAILS

Accessory: EX-7891063000  
 M630 SECTION - CORNER  
 ΤΟΜΗ Μ630 - ΓΩΝΙΑ  
 Unit of measurement: PCS  
 Pack Big: -  
 Pack Small: 1



Category: SAMPLES

Accessory: EX-7984224516  
CSK SCREW GALV 4x16 PZ  
CSK ΒΙΔΑ ΓΑΛΒ 4x16 PZ  
Unit of measurement: PCS  
Pack Big: -  
Pack Small: 2000



Category: SCREWS AND RIVETS

Accessory: EX-6206910002  
BRUSH PILE SEAL 10mm 4P WHITE  
ΒΟΥΠΤΣΑΚΙ 10mm 4P ΛΕΥΚΟ  
Unit of measurement: MET  
Pack Big: 525  
Pack Small: 175

Connected Profiles / Συνεργαζόμενα Προφίλ  
M63143

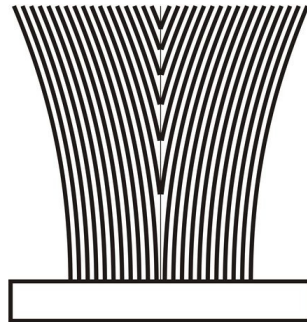

Category: WEATHER STRIPPING PILE

Accessory: EX-6206910003  
BRUSH PILE SEAL 10mm 4P BLACK  
ΒΟΥΠΤΣΑΚΙ 10mm 4P ΜΑΥΡΟ  
Unit of measurement: MET  
Pack Big: 525  
Pack Small: 175

Connected Profiles / Συνεργαζόμενα Προφίλ  
M63143

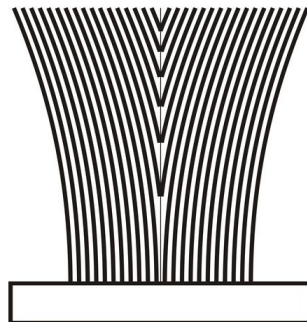

Category: WEATHER STRIPPING PILE

Accessory: EX-6206910004  
BRUSH PILE SEAL 10mm 4P GREY  
ΒΟΥΠΤΣΑΚΙ 10mm 4P ΓΚΡΙ  
Unit of measurement: PCS  
Pack Big: 525  
Pack Small: 175

Connected Profiles / Συνεργαζόμενα Προφίλ  
M63143

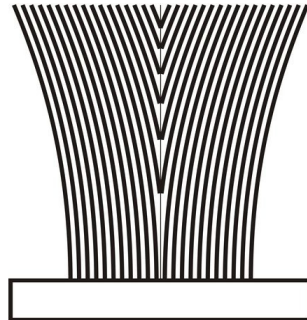

Category: WEATHER STRIPPING PILE

Accessory: EX-6206910603  
BRUSH PILE SEAL 6mm 4P BLACK  
ΒΟΥΠΤΣΑΚΙ 6mm 4P ΜΑΥΡΟ  
Unit of measurement: MET  
Pack Big: 1300  
Pack Small: 325

Connected Profiles / Συνεργαζόμενα Προφίλ  
M63127

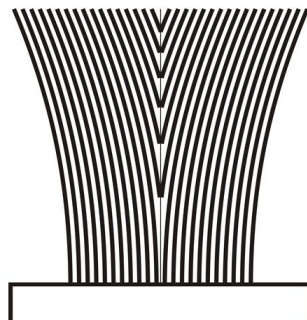

Category: WEATHER STRIPPING PILE

Accessory: EX-6206910702  
BRUSH PILE SEAL 7mm 4P WHITE  
ΒΟΥΠΤΣΑΚΙ 7mm 4P ΛΕΥΚΟ  
Unit of measurement: MET  
Pack Big: 900  
Pack Small: 225

Connected Profiles / Συνεργαζόμενα Προφίλ  
M63145

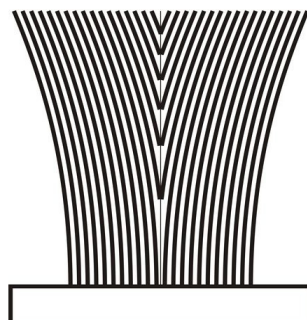

Category: WEATHER STRIPPING PILE



Accessory: EX-6206910703  
BRUSH PILE SEAL 7mm 4P BLACK  
ΒΟΥΠΤΣΑΚΙ 7mm 4P ΜΑΥΡΟ  
Unit of measurement: MET  
Pack Big: 900  
Pack Small: 225

Connected Profiles / Συνεργαζόμενα Προφίλ  
M63145

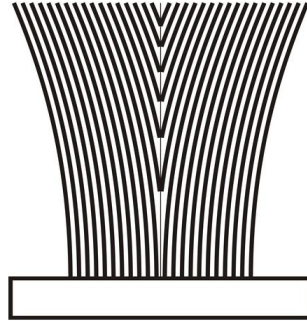

Category: WEATHER STRIPPING PILE

Accessory: EX-6206910704  
BRUSH PILE SEAL 7mm 4P GREY  
ΒΟΥΠΤΣΑΚΙ 7mm 4P ΓΚΡΙ  
Unit of measurement: MET  
Pack Big: 900  
Pack Small: 225

Connected Profiles / Συνεργαζόμενα Προφίλ  
M63145

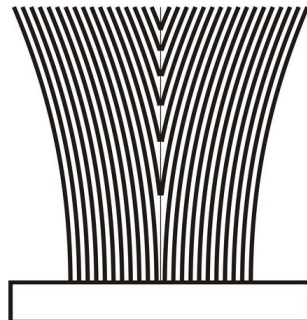

Category: WEATHER STRIPPING PILE

Accessory: EX-6206930603  
TRI-FIN BRUSH PILE SEAL 6mm 5P BLACK  
ΒΟΥΠΤΣΑΚΙ ΜΕΜΒΡΑΝΗΣ TRI-FIN 6mm 5P ΜΑΥΡΟ  
Unit of measurement: MET  
Pack Big: 900  
Pack Small: 450

Connected Profiles / Συνεργαζόμενα Προφίλ  
M63134  
M63126  
M63130  
M63132  
M63100  
M63102  
M63146  
M63144



Category: WEATHER STRIPPING PILE

Accessory: EX-6206930604  
 TRI-FIN BRUSH PILE SEAL 6mm 5P GREY  
 ΒΟΥΥΤΣΑΚΙ ΜΕΜΒΡΑΝΗΣ TRI-FIN 6mm 5P ΓΚΡΙ  
 Unit of measurement: MET  
 Pack Big: 900  
 Pack Small: 450

Connected Profiles / Συνεργαζόμενα Προφίλ  
 M63146  
 M63144

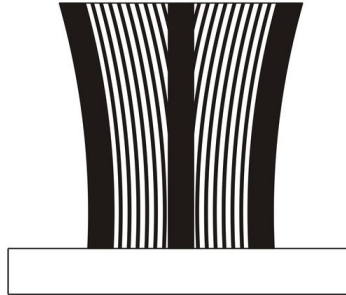

Category: WEATHER STRIPPING PILE

Accessory: EX-6206930703  
 TRI-FIN BRUSH PILE SEAL 7mm 5P BLACK  
 ΒΟΥΥΤΣΑΚΙ ΜΕΜΒΡΑΝΗΣ TRI-FIN 7mm 5P ΜΑΥΡΟ  
 Unit of measurement: MET  
 Pack Big: 800  
 Pack Small: 400

Connected Profiles / Συνεργαζόμενα Προφίλ  
 M63124  
 M63126  
 M63130  
 M63110  
 M63114  
 M63132  
 M63100  
 M63102  
 M63108  
 M63146  
 M63144



Category: WEATHER STRIPPING PILE

Accessory: EX-6206930704  
 TRI-FIN BRUSH PILE SEAL 7mm 5P GREY  
 ΒΟΥΥΤΣΑΚΙ ΜΕΜΒΡΑΝΗΣ TRI-FIN 7mm 5P ΓΚΡΙ  
 Unit of measurement: MET  
 Pack Big: 800  
 Pack Small: 400

Connected Profiles / Συνεργαζόμενα Προφίλ  
 M63146  
 M63144

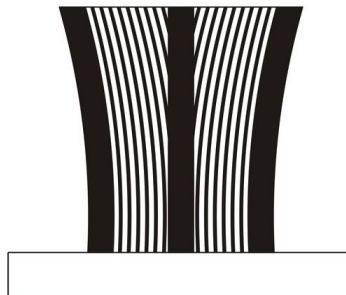

Category: WEATHER STRIPPING PILE